

NEWS FRÜHLING 2025

Vom 04. April 2025

HÜNA

HUNENBERGER GEWERBEAUSSTELLUNG
4./5./6. APRIL 2025

Stand-Nr. 41

bis 06. April 2025

Ihre Zufriedenheit ist unser Erfolgsfaktor



NEUBAU

Moderne Eigentumswohnungen
und Reihenhäuser
Pfeffikon LU



Neugebaute Chalets
mit 2. Wohnsitzbewilligung
Selma GR



Exklusive grosse
6 Zimmer Maisonette-Wohnung
Hünenberg ZG



Residenz „Cuolm Liung“
2 ½ Zi. Ferien-Eigentumswohnung
Laax GR

Vom 05. September 2025

CHoma2025
Stand A20

bis 07. September 2025

Vom 25. Oktober 2024

**zuger.
messe**

bis 02. November 2024

HERZLICH WILLKOMMEN BEI IHREM DIENSTLEISTUNGS-PARTNER FÜR IMMOBILIEN IN DER GANZEN SCHWEIZ WIE AUCH INTERNATIONAL

Wir freuen uns, Ihnen diesen Auszug aus unseren erfolgreich vermarkteten Immobilien und Gewerbe zu überreichen.

Für weitere Informationen stehen wir Ihnen gerne zur Verfügung und freuen uns von Ihnen zu hören,

Ihr mehrfamilienhaus-verkaufen.ch und immowunsch.com-Team



Mike Benz
Geschäftsführer



Christian Bubendorf
Stv. Geschäftsführer
Immobilienbewerter mit eidg.
Fachausweis Bewertungsexperte SIV



Hans Schuppli
Leiter Immobilien



Lucia Dzurecova
Administration / Hochbauzeichnerin



Justin Benz
Verkauf / Administration



Denisa Kobr
Kundenberaterin Immobilien

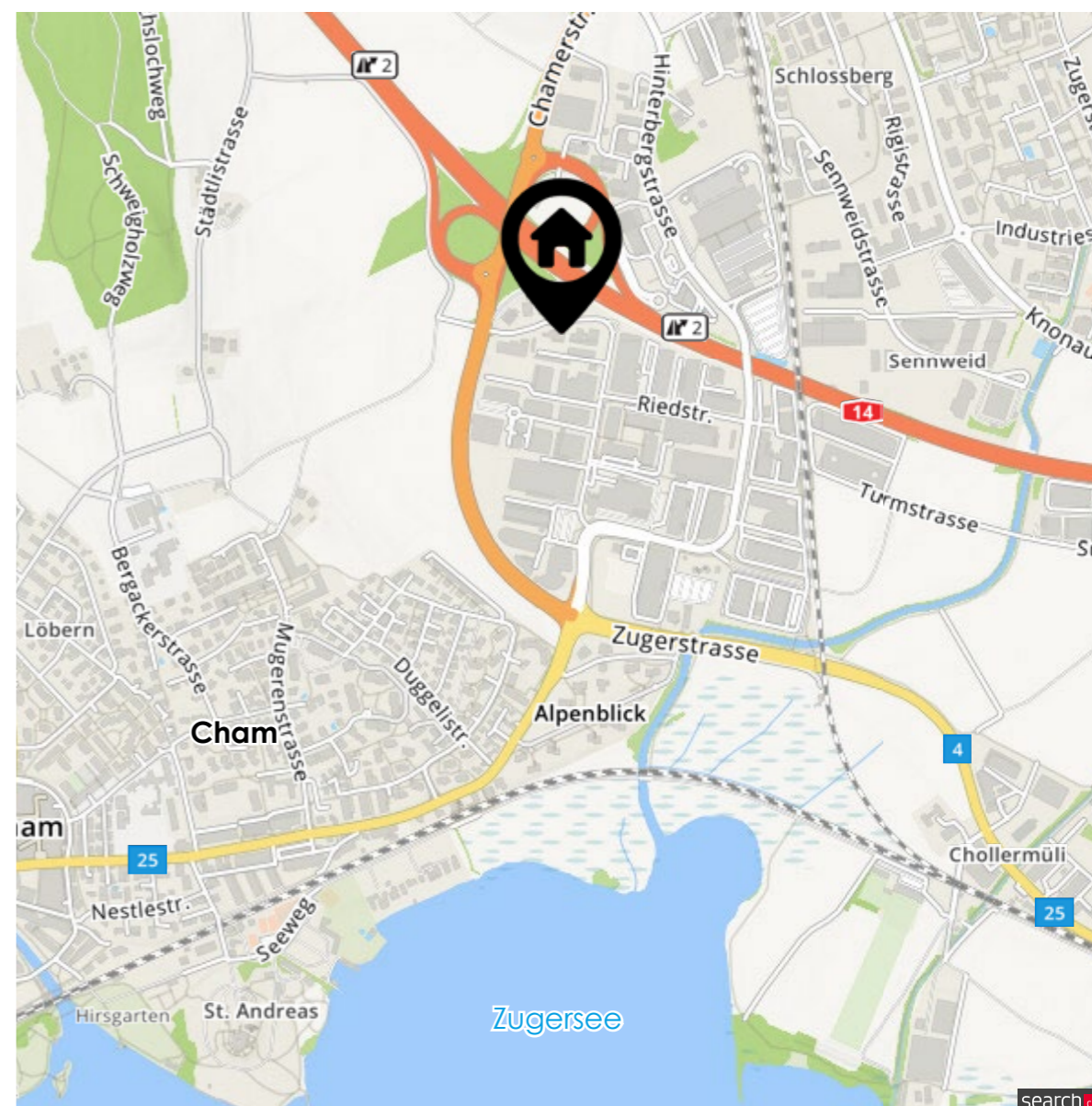

IHR IMMOBILIEN-VERKAUF IST VERTRAUENSACHE

Bei uns stehen Sie im Mittelpunkt und wir sichern Ihnen eine diskrete, vertrauensvolle und professionelle Abwicklung zu.

Sie möchten Ihre Immobilie verkaufen, tauschen, vermieten oder suchen ein neues Zuhause, wir stehen Ihnen mit Rat und Tat zur Seite, begleiten Sie von der Objektaufnahme bis zur Übergabe. Wir stehen mit unserem Fachwissen und unserer jahrelangen, erfolgreichen Erfahrung gerne zur Verfügung.

Ihren Immobilien-Wunsch zu erfüllen ist unser Ziel

Gerne erklären wir Ihnen in einem persönlichen und unverbindlichen Gespräch unser engagiertes, professionelles, sowie erfolgreiches Vorgehen beim Verkauf oder Tausch Ihrer Immobilie (keine Vorauszahlungen oder Inseratekosten, reines, sowie faires Erfolgshonorar).

Ob es um eine Marktwerteinschätzung ihrer Immobilie, oder um eine unverbindliche Beratung geht, wir sind der Partner an ihrer Seite und stehen für Sie gerne zur Verfügung.

Ihr Immobilien Management - Team

Ihr starker Partner - seit 1991, in der ganzen Schweiz

Analyse und Vorbereitung



- Besprechung
- Verkaufswertschätzung
- Auftrag

Vermarktung



- Erstellung Verkaufsdokumentation mit Bilder
- Marketing planen, Internet, Inserate, Mailings, Messe Auftritt

Verkauf



- Beratung und Betreuung der Kaufinteressenten
- Immobilienbesichtigungen
- Erstellung der Reservationsvereinbarung
- Beratung Verkaufsbedingungen, Notariat, Kaufvertrag, Finanzinstitute

Übergabe und Nachbetreuung



- Objektübergabe
- Abrechnung
- Nachbetreuung Käufer und Verkäufer



MB Management and Consulting AG

zusammen mit

DILEO ENZO GMBH

HEIZUNG

SANITÄR

KÄLTE

Schulhaus Eichmatt, Eichmattstrasse 11, Hünenberg | 2. OG | Stand-Nr. 41
vom Fr. 04. April bis So. 06. April

Wir freuen uns auf Ihren Besuch an unserem Stand!

Die MB Management and Consulting AG und die Sanitärfirma EnzoDielo GmbH, beide aus Cham, werden an der HÜNA 2025 vertreten sein. Besuchen Sie uns und entdecken Sie unser exklusives Immobilienangebot – inklusive eines realitätsnahen 3D-Modells eines Neubaus in Pfeffikon.

Unsere Experten stehen Ihnen mit fundierter, langjähriger Erfahrung zur Seite und beraten Sie kompetent in den Bereichen Kauf, Verkauf, Vermietung, Tausch und Wertermittlung Ihrer Immobilie.

Wir sind
Mitglied bei

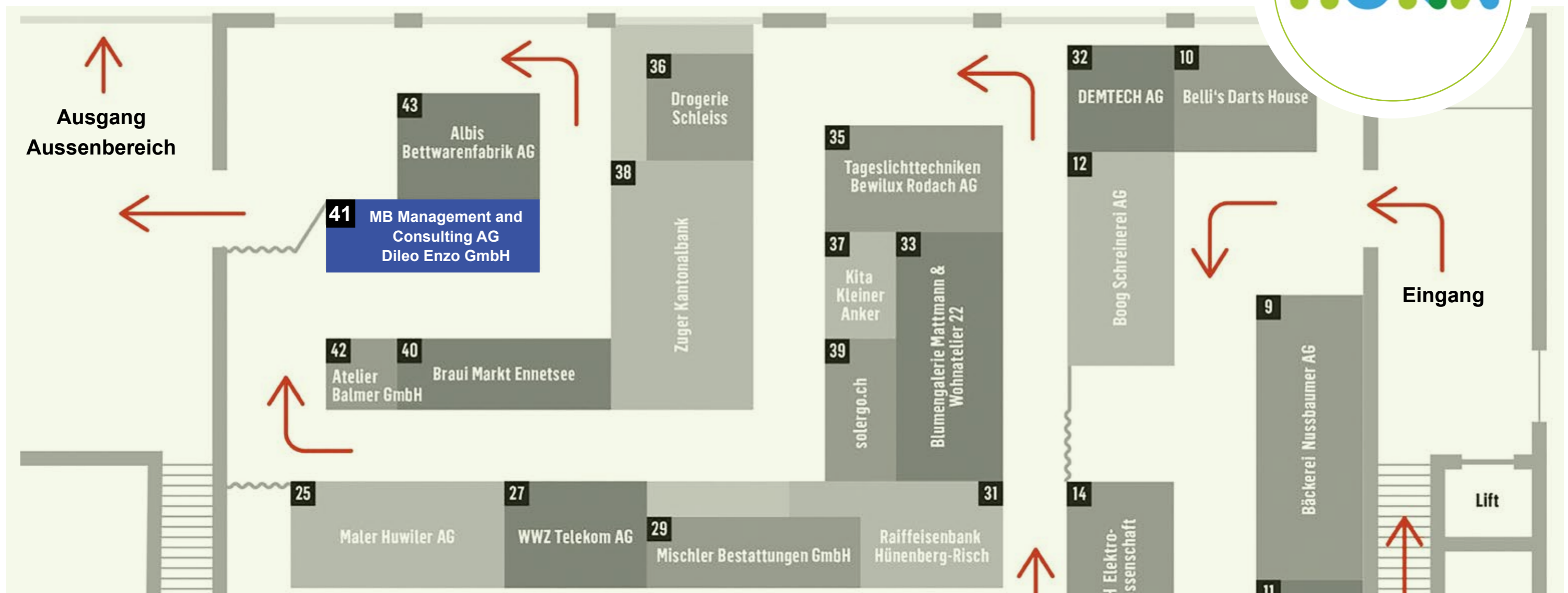



FOLGENDE OBJEKTE WERDEN IN KÜRZE IN UNSER VERKAUFS-ANGEBOT AUFGENOMMEN

ZU VERKAUFEN IM NEUEN STADTEIL GLATTPARK – MITTEN IN DER FUSSGÄNGERZONE «ATTRAKTIVES & TRENDIGES RESTAURANT»

- an bester Lage - mit grosser Terrasse, sowie einem weiteren separaten Ladenlokal
- der Glattpark gehört zu Opfikon und profitiert von einer einzigartigen Lage zwischen der Stadt Zürich und dem Flughafen Zürich

Ihre Gelegenheit: An bester Lage, mitten in der herrlich begrünten Fussgängerzone des Glattparks, Boulevard Lilienthal Nr. 41 – 43, verkaufen wir das trendige Restaurant Lokal «Jacky's», bzw. dessen Gewerberäumlichkeiten, inklusive komplettem Innenausbau und Inventar/Mobiliar (Jackysglattpark.ch), sowie ein weiteres, separates Gewerbelokal (Nr. 45), direkt neben dem Jacky's, welches zur Zeit vermietet ist.

Die hohen und einladenden Restaurationsräume des «Jacky's» sind hell, modern und trendig gestylt und verfügen nebst grossen Fensterfronten auch noch unter anderem über eine separate Smoking Lounge und eine DJ-Ebene für Ihre Partyveranstaltungen...

EXKLUSIV AUF



ImmoDream.Swiss



EXKLUSIV AUF



Bré-Aldesago TI

EINFAMILIENHAUS, MIT SENSATIONELLER AUSSICHT AUF DEN LAGO DI LUGANO

- an toller Lage am Monte Bre, oberhalb vom Lago di Lugano

Die Liegenschaft hat ein gute Grundbausubstanz, muss jedoch komplett saniert werden. Nichtsdestotrotz lässt sich hier eine schöne Wohlfühloase schaffen.

Hier können Sie sich Ihre Tessiner Ferien- oder Wohnträume verwirklichen.

Die erhöhte und doch stadtnahe Lage, sowie die Anbindung an Lugano sind sehr gut, und das warme, mediterrane Klima im Tessin ist pure Lebensqualität.

EXKLUSIV AUF



Hünenberg ZG

EXKLUSIVE GROSSE 6 ZIMMER MAISONETTE-WOHNUNG

- Ihr neues Zuhause – modern, grosszügig und perfekt für Familien

Diese stilvolle und lichtdurchflutete 6-Zimmer-Maisonette-Wohnung erstreckt sich über das 1. Obergeschoss und das Dachgeschoss eines gepflegten, zweiteiligen Mehrfamilienhauses in ruhiger, familienfreundlicher Umgebung. Dank der zentralen, aber dennoch verkehrsberuhigten Lage in einer 30er-Zone geniessen Sie hier höchste Wohnqualität ohne Durchgangsverkehr.

Für die Kinder und Erwachsene sind grosszügige Grünflächen mit Bächlein und einem Spielplatz mit Kletterturm, Rutschbahn, Schaukel, Sandkasten, Tischtennis und Sitzbank vorhanden. Der ideale Ort zum Verweilen für Jung und Alt.

Erleben Sie Wohnqualität auf höchstem Niveau – vereinbaren Sie noch heute einen Besichtigungstermin!

EXKLUSIV AUF



Reitnau AG

EXKLUSIVE 11 ½ ZIMMER TRAUMVILLA MIT PFERDESTALL UND 9 PARKPLÄTZEN

- drei Pferdeboxen, je mit Auslaufläche und gedecktem Pferdewaschplatz

In Reitnau an leicht erhöhter Lage - auf einer Meereshöhe von - 563 M.ü.M – mitten in der Natur, an top Lage mit herrlicher Weitsicht auf die Innerschweizer Alpen mit Titlis, Stanserhorn liegt diese einmalige 11.5 Zimmer Villa im Landhausstil.

Das Anwesen strahlt Dank schöner, in die Umgebung passender Architektur, traumhafter Gartenanlage mit Aussenpool, Whirlpool und Wintergarten einen Hauch von Luxus aus. Mit seinen fünf Garagenplätzen, fünf Aussenparkplätzen sowie eigenem Pferdestall für drei Pferde, lässt dieses nichtalltägliche Objekt keine Wünsche offen.





Leuk / Susten VS

CHARMANTE 2 ½ ZI. DACH-EIGENTUMSWOHNUNG MIT BALKON

- mit Umbaupotenzial für eine 3 ½ Zimmer Wohnung

Die gepflegte und charmante Wohnung befindet sich in einem sechs Familienhaus und über das Treppenhaus gelangen Sie im 2. Stock zum Wohnungseingang der Dachwohnung.

Zudem befindet sich in nächster Nähe das bekannte 18 Loch Golf Resort «Links Leuk», der «Naturpark Pfyngfinges», das historische Städtchen «Leuk-Stadt», «Leukerbad» und viele weitere tolle Ausflugs- und Freizeit Ziele.

Ein sonnig gelegenes und gemütliches zuhause, in einer herrlichen Landschaft erwartet Sie.





Level 11
HAUS 5

Loax GR

RESIDENZ „CUOLM LIUNG“: BIJOU 2 ½ ZI. FERIEN-EIGENTUMSWOHNUNG

- mit 2. Wohnsitz-Bewilligung

An ruhiger Lage, gegen Süden orientiert, hoch über dem Weiler Murschetg, thront die attraktive Überbauung „Residenz Cuolm Liung“, in welcher sich die charmante 2 ½ Zimmer Ferien-Eigentumswohnung, direkt am Waldrand, befindet.

Die schöne Ferienwohnung befindet sich im 11. Stock, im Haus 5, welche man bequem mit dem gedeckten Schräglift oder über das Treppenhaus erreicht. Direkt neben der Wohnungseingangstür befindet sich ein separater Kellerraum, welcher nur zu dieser Wohnung gehört.

Ein weiteres Highlight im Winter - bei genügend Schnee -, ist Ski in and out, bis zum Wohnungseingang im Garten möglich.



**IHR NEUES ZUHAUSE
ATTRAKTIVE UND MODERNE EIGENTUMSWOHNUNGEN
SOWIE REIHENHÄUSER**

GEBÄUDE A

3 ½ Zi. Eigentumswohnung	14 x
2 ½ Zi. Eigentumswohnung	Reserviert

GEBÄUDE B

4 ½ Zi. Eigentumswohnung	7 x
4 ½ Zi. Reihenhauser	1 x

GEBÄUDE C

5 ½ Zi. Reihenhauser	4 x
----------------------	-----

Das Herzstück der Überbauung Zentrum Dorf bildet der gemeinschaftliche Hof, flankiert von den drei Wohngebäuden. Die leicht erhöhte, polygonale Rasenfläche lädt Jung und Alt gleichermaßen zum Verweilen ein und schafft eine Oase der Ruhe und Begegnung.

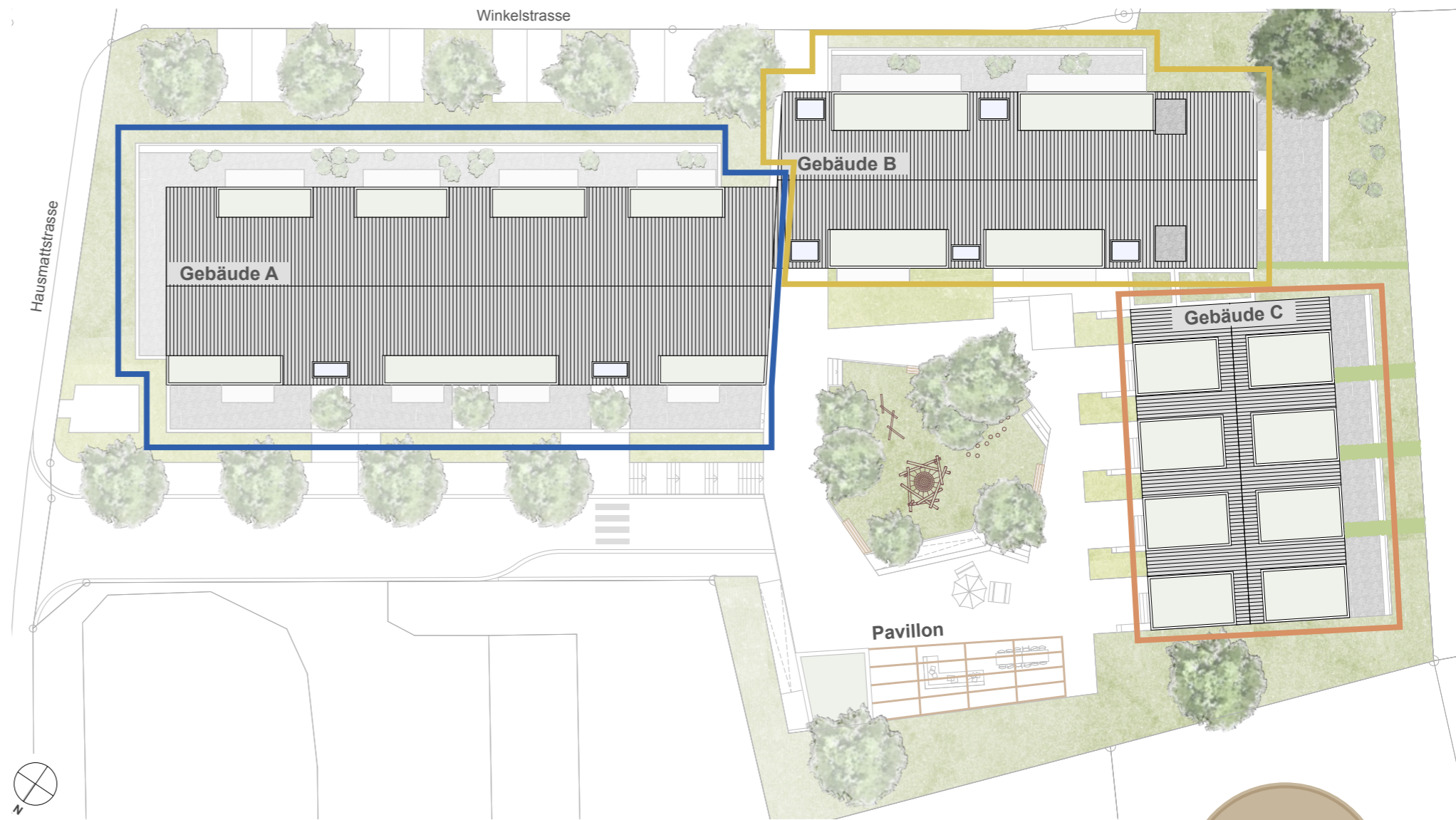

Pfeffikon LU

**BAUSTART
ERFOLGT**



**Bereits 8 Eigentumswg.
reserviert / verkauft**



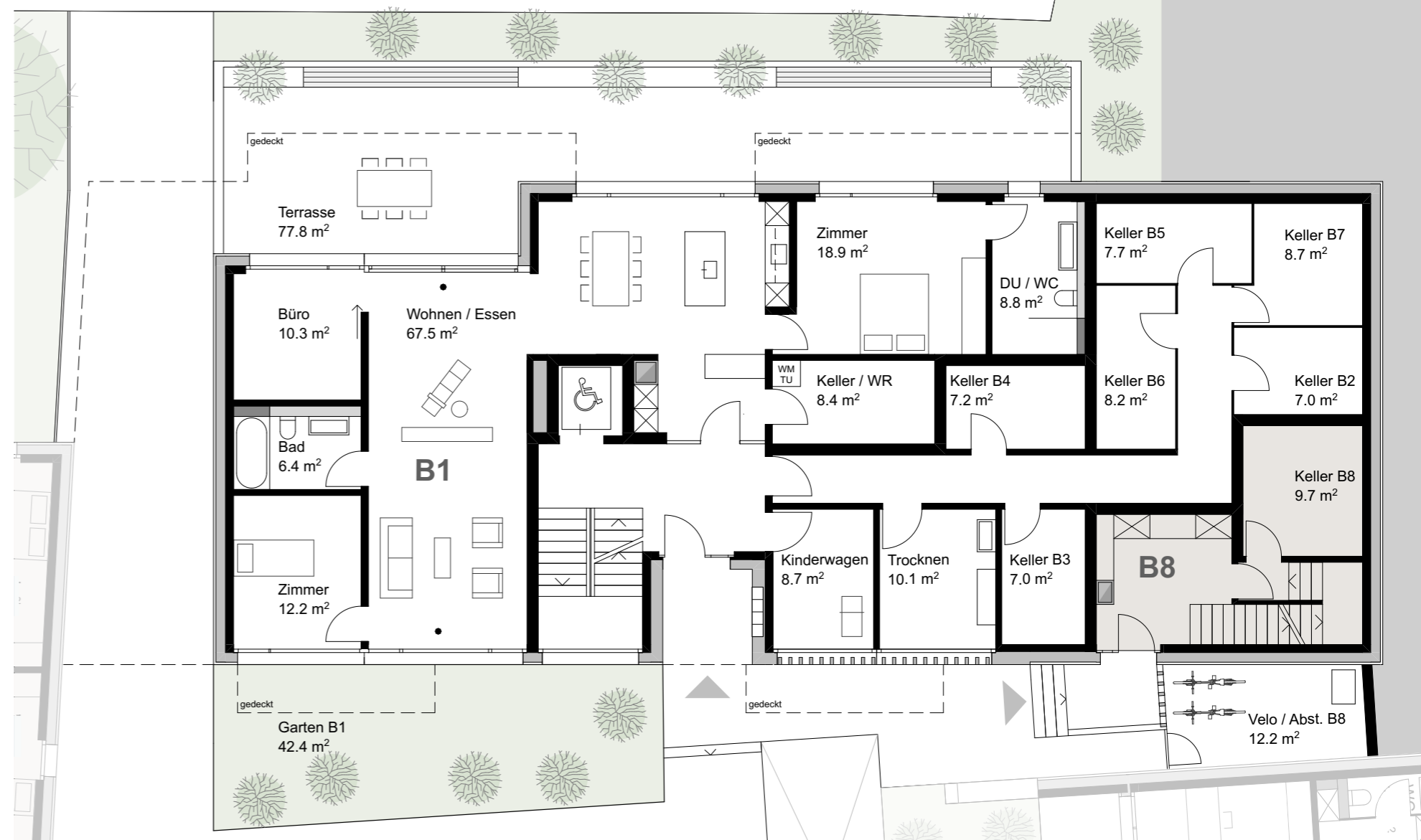

- Attraktive 3 ½ und 4 ½ Zi. Eigentumswohnungen
- Moderne 4 ½ Zi.- und 5 ½ Zi. Reihenhäuser
- zentraler Standort
- gute Anbindung an die öffentlichen Verkehrsmittel
- attraktive & hochstehende Architektur, sowie Ausführung
- nachhaltiger Bau, mit Erdsonde und Photovoltaik
- grosszügiger Wohnungsmix, für Jung und Alt
- Wohnbereiche mit natürlichem Licht, von zwei Seiten
- Garten, bzw. 2 Balkone / Terrassen pro Wohnung
- Privatsphäre und attraktive Begegnungsorte



Selma GR

NICHT ALLTÄGLICHES RUSTICO «EHMALIGES GROTTA AURIGLIA»

- grosse Terrasse, sowie sehr grosser Landanteil und herrlicher Blick in die Bergwelt Selma - im romantischen Calancatal

Das charmante Grotto erreichen Sie über einen kurzen Fussweg, liegt wunderschön auf einer Erhöhung, mit Blick ins Tal und es grenzt im hinteren Bereich direkt an die Landwirtschaftszone.

Es ist wunderbar in die schöne Landschaft eingebettet - mit viel Grün rund ums Haus und einer grossen Terrasse. Von hier können Sie den herrlichen Blick über das Dorf, sowie in die umliegende Bergwelt geniessen.

Das tolle Rustico mit dem Namen «Grotto Auriglia» wurde komplett saniert und hell ausgebaut. Zudem kann es als Erst- oder Zweitwohnsitz bewohnt werden.



Selma GR

NEUGEBAUTE CHALETS – MODER UND HELL – OFFENE RAUMGESTALTUNG

- mit grossem Garten und herrlicher Weitsicht
- mit 2. Wohnsitzbewilligung

Selma ist ein Dorf in der Gemeinde Calanca, im Calancatal, einem Seitental des Misox. 2015 fusionierte sie mit den Gemeinden Arvigo, Braggio und Cauco zur neuen Gemeinde Calanca und gehört zum Kanton Graubünden.

Die drei modernen Chalets wurden neu erbaut und sind einheitlich im Grundriss und der Ausstattung. Sie liegen wunderschön auf einer Erhöhung, mit Blick ins Tal. Neben den Chalets gibt es einen schönen Gartenbereich mit Aussicht und vor dem Haus die Zufahrt mit genügend Parkplätzen direkt vor den Chalets.



Rotkreuz ZG

SCHÖNE TOTALRENOVIERTE 3 ½ ZIMMER EIGENTUMSWOHNUNG

- im beliebten, verkehrsgünstigen Rotkreuz

Top gelegene, hochwertige, grossflächige 3 ½ Zi.-Eigentumswohnung mit Kellerabteil, einem Parkplatz in der Einstellhalle und einem Aussenparkplatz, im beliebten, verkehrsgünstigen Rotkreuz.

Diese attraktive, soeben totalrenovierte 3 ½ Zi.-Eigentumswohnung (Parkettboden, Küche, Nasszelle) befindet sich im familienfreundlichen Weid-Quartier in Rotkreuz, an ruhiger, familienfreundlicher Lage, nahe Schulen und Busstation.

Suchen Sie eine ausgewogene Mischung aus Ruhe und Stadtnähe, dann ist diese Wohnung perfekt für Sie. Starten Sie einen neuen Lebensabschnitt mit diesem wunderschönen Zuhause.



Bassersdorf ZH

GROSSE 6 ½ ZIMMER MAISONETTE DACH-EIGENTUMSWOHNUNG

- an sonniger Lage - zu verkaufen

Die attraktive Eigentumswohnung befindet sich in einem Mehrfamilienhaus mit sechs Wohnungen, sowie in einem schönen, familienfreundlichen und zentral gelegenen Quartier an der Möslistrasse 4A in Bassersdorf.

Es handelt sich um eine grosse Maisonette-Wohnung, im 2. Obergeschoss und der ganzen Fläche des Dachgeschosses – grosszügig und modern mit 6 ½ Zimmern, einem riesigen Wirtschaftsraum im Dachgeschossbereich und dazu gehören noch 5 separate Keller, bzw. Hobbyräume-/Lagerräume im Untergeschoss, sowie zwei Parkplätze in der Einstellhalle.



Muralto TI

3 ½ ZI. MAISONETTE-EIGENTUMSWOHNUNG

- mit Galerie
- direkt an der traumhaften Seepromenade - am Lago Maggiore - gelegen

Wenn man die Maisonette-Eigentumswohnung betritt, welche im Jahr 2014 komplett neu eingebaut wurde, wird man sofort durch den Blick auf den See in den Bann gezogen. Die Wohnung ist hell und lichtdurchflutet, sowie offen gestaltet und dank der grossen Fensterfront hat man einen Blick auf die Seepromenade und die Palmen.

Die Maisonette-Wohnung besteht aus zwei Etagen, unten Wohn-, Esszimmer, Küche, Haushaltsraum mit Waschmaschine, Tumbler-Turm und Garderobe, oben zwei Räume, einer davon mit Galerie, sowie ein Badezimmer.



Oensingen SO

MODERNE UND HELLE 5 ½ ZI.-EIGENTUMSWOHNUNG

- mit gedecktem, sowie verglastem Balkon

An verkehrsgünstiger Lage und in einem begrünten familienfreundlichen Quartier, mit einem eigenen Schwimmteich mit Badehaus, im „Quartier Leuenallee“ in Oensingen, befindet sich diese tolle und grosszügige 5 ½ Zimmer-Eigentumswohnung.

Die Eigentumswohnung liegt im 3. Obergeschoss und wurde mit hochstehenden Materialien ausgebaut und befindet sich in einem sehr guten und gepflegten Zustand.

Zudem gehört zu dieser tollen Wohnung ein Hobbyraum mit Fenster, sowie ein separater Kellerraum im Untergeschoss.



Mergoscia TI

ORIGINELLES, CHARMANTES 4 ½ ZIMMER FERIENHAUS

- mit zwei Terrassen, herrlicher Sicht auf den Stausee und den Lago Maggiore, wie auch auf die umliegende Bergwelt

Das charmante, sowie gepflegte Haus liegt wunderschön auf einer Erhöhung im oberen Teil des Dorfes, eingebettet in weitere Häuser an einer Sackgasse.

Von den Balkonen aus genießt man eine herrliche Sicht auf den Lago di Vogorno, den Lago Maggiore und in die umliegende Bergwelt.

Alle Räume sind hell und vermitteln einem dank dem typischen Tessiner Baustil ein mediterranes Wohngefühl.



Mit 2. Wohnsitzbewilligung

Burg AG

MODERNES UND ELEGANTES 5 ½ ZIMMER EINFAMILIENHAUS

- mit Wintergarten & Sitzplatz, herrlicher Aussicht, Doppelgarage

Das erst im Jahr 2017 erstellte moderne Einfamilienhaus befindet sich in einem schönen familiären und ruhigen Wohngebiet, an erhöhter Lage, nahe zur Bushaltestelle, Kindergarten, Schulen und Einkaufsmöglichkeiten.

Das neuwertige und gepflegte 5 ½ Zimmer Haus verfügt über 3 Etagen. Alles ist hell, sowie lichtdurchflutet gestaltet worden und die Bodenbeläge wurden mit großen hellen Keramikbodenplatten ausgeführt.

Im Gartenbereich befindet sich der grosse überdachte Sitzplatz/Terrasse, sowie zudem noch ein Wintergarten, mit Platz für wunderbare Familienfeste und Gartenpartys.



NEUBAU



GEBÄUDE

Insgesamt gibt es neun Wohnungen, welche sich auf zwei Vollgeschosse und das Dachgeschoss verteilen. Im Untergeschoss befinden sich die Einstellhalle sowie die Keller- und Nebenräume.

3 ½ ZIMMER ATTIKA-EIGENTUMSWOHNUNG

Wohnfläche	126.7 m ²
Balkon	26.3 m ²
Keller	8.0 m ²

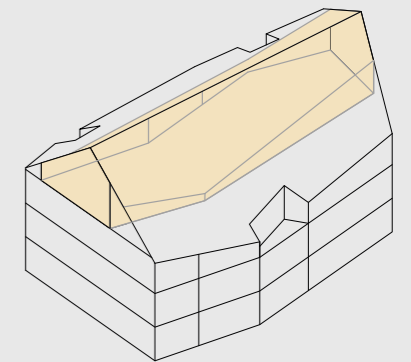
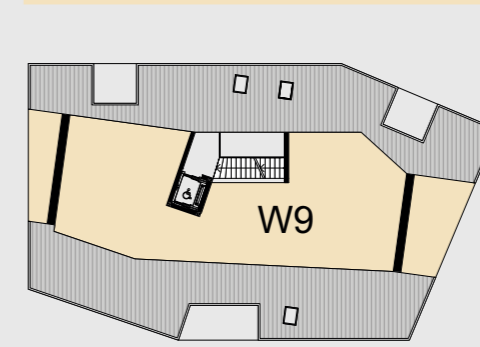

RESERVIERT

Muri AG





Emmenbrücke LU

ATTRAKTIVES LADENLOKAL

- im beliebten «Sprengi Park», an zentraler Lage

Das interessante Ladenlokal befindet sich im Erdgeschoss, bzw. an der Passanten Lage, an der Gerliswilstrasse 93 und hat eine ca. Nutzfläche von 103 m² und eine Höhe von ca. 3,40 Meter.

Gerne senden wir Ihnen die Verkaufsdokumentation zu oder stehen Ihnen für weitere Informationen zur Verfügung.





Gordola TI



ATTRAKTIVES GRUNDSTÜCK FÜR IHR WUNSCH-BAUPROJEKT

- traumhafte Südhanglage mit wunderschöner See- und Bergsicht

Vom Grundstück aus können Sie das wunderschöne und unverbaubare Panorama über den Lago Maggiore und die umliegende Bergwelt so richtig genießen.

Zudem haben Sie die Möglichkeit, z.B. Ihre ganz persönliche Villa oder mehrere Häuser, bzw. Eigentumswohnungen zu realisieren. Es besteht keine Architekturverpflichtung und der Anteil für Zweitwohnsitzanteil müsste noch überprüft werden, bzw. hängt unter anderem auch von Ihrem gewünschten Bauvorhaben ab.



GESUCHT TAUSCHOBJEKT

4 ½ Zimmer Eigentumswohnung



ImmoTauschSwiss.ch



Neuheim ZG

GROSSZÜGIGE, HELLE 4 ½ ZIMMER TERRASSEN-EIGENTUMSWOHNUNG

- mit schöner Aussicht auf die Rigi und grosser Terrasse, zwei Parkplätzen in der Einstellhalle, Bastel-, Waschraum und Keller
- erreichbar über Treppe oder Schräglift

Sie umfasst Wohn-/Esszimmer, offene Küche, 3 Zimmer, Badezimmer mit Badewanne/Dusche/WC, Gäste-WC, Garderobe. Renoviert innen und aussen 2016-2025.

Sie liegt in familienfreundlichem Quartier, an ruhiger, sonniger, zentraler Lage in Neuheim.



GESUCHT TAUSCHOBJEKT
5 ½ Zimmer Einfamilienhaus



Zug ZG

HOCHWERTIGE-, MODERNE- 4 ½ ZIMMER-EIGENTUMSWOHNUNG

- mit Fernsicht und schönsten Sonnenuntergängen, zwei Balkonen, Parkplatz in der Einstellhalle, Kellerabteil, an bester erhöhter Aussichtslage in der Stadt Zug

Diese attraktive, helle und wunderschön ausgebaute 4 ½ Zimmer Wohnung mit optimaler Grundrissaufteilung für maximale Flexibilität, befindet sich im beliebten Gimmenen-Quartier an ruhiger erhöhter Lage mit viel verkehrsfreien Grünflächen und Waldnähe in Zug.

Ein Highlight dieser Wohnung ist der grosse, mittels Schiebetüre erreichbare Balkon mit Sonnenstore und Geräteraum, der zum Verweilen einlädt. Von hier geniessen sie die schöne Fernsicht und die einmaligen Sonnenuntergänge, man sagt, die schönsten Sonnenuntergänge der Schweiz!



GESUCHT TAUSCHOBJEKT

3 ½ - 4 ½ Zi. Eigentumswohnung



ImmoTauschSwiss.ch



Knouau ZH | Tauschobjekt

FREISTEHENDES, HISTORISCHES 5 ½ ZI. EINFAMILIENHAUS VON 1868

- an leicht erhöhter Lage, das 1987 totalumgebaut wurde

Dieses charmante Einfamilienhaus bietet das perfekte Zuhause für das Familienleben in den eigenen vier Wänden.

Es beinhaltet einen grossen Garten, Geräte-Gartenhaus mit Pergola Cheminée (1997), Swimmingpool und Badehaus mit Lavabo und WC (2001) am Dorfrand von Knouau. Der grosse Garten mit Rasenflächen, Anpflanzbeeten, Swimmingpool, Geräte-Badehaus und Gartenhaus mit Pergola ist ein Paradies für Kinder und ebenso ein erholsamer Ort für Erwachsene.

Der Eigentümer verkauft dieses Haus ausschliesslich im Tausch mit einer passenden 3 ½ - 4 ½ Zimmer Eigentumswohnung in Baar, Cham, Steinhausen oder Hünenberg.



GESUCHT TAUSCHOBJEKT

5 ½ Zimmer Einfamilienhaus



ImmoTauschSwiss.ch



Cham ZG | Tauschobjekt

HOCHWERTIGE 4 ½ ZIMMER EIGENTUMSWOHNUNG

- mit Balkon, 2 Parkplätzen in der Einstellhalle, Kellerabteil und Bastelraum
- im beliebten verkehrsgünstigen Cham in unmittelbarer Nähe zu ÖV, Schulen und Einkaufen

Diese attraktive, helle und wunderschön ausgebaute 4 ½ Zimmer Wohnung befindet sich im beliebten Feldstrasse-Quartier an ruhiger Lage, in unmittelbarer Nähe zum Zentrum von Cham.

Zum Tausch mit einem grösseren passenden 5 ½ Zimmer Haus in Cham-Hünenberg-Zug See.

Für weitere Informationen oder einen Besichtigungstermin freuen wir uns auf Ihre Anfrage.

GESUCHT TAUSCHOBJEKT

5 ½ Zimmer Eigentumswohnung / Haus



Cham ZG | Tauschobjekt

MINERGIE 4 ½ ZIMMER GARTEN-EIGENTUMSWOHNUNG

- in unmittelbarer Nähe zu Naherholungsgebiet

Diese attraktive, helle und wunderschön ausgebaute 4 ½ Zimmer Gartenwohnung befindet sich im beliebten Mugerquartier in Cham an ruhiger Lage, in unmittelbarer Nähe zum Naherholungsgebiet mit Wiesen und Wäldern.

Im Erdgeschoss befindet sich diese grosse und hochwertig ausgebaute 4 ½ Zimmer Eigentumswohnung mit gedecktem Gartensitzplatz auf der Westseite des Hauses und schöner Rasenfläche mit Gartenhaus. Die Wohnung wurde im 2015 komplett im hellen modernen Stil renoviert, im 2022 wurde der Wintergarten fertiggestellt.

Der Eigentümer verkauft diese Wohnung zum angegebenen Verkaufspreis ausschliesslich im Tausch mit einer grösseren passenden 5 ½ Zimmer Eigentumswohnung oder einem Haus in Cham.





GESUCHT TAUSCHOBJEKT
3 ½ Zimmer Mietwohnung



Rotkreuz ZG | Tauschobjekt

HOCHWERTIGE, GROSSFLÄCHIGE 5 ½ ZIMMER EIGENTUMSWOHNUNG

- mit Hobbyraum, Kellerabteil und 1 Parkplatz in der Einstellhalle

Diese attraktive, 5 ½ Zimmer-Eigentumswohnung befindet sich im familienfreundlichen Eichmatt-Quartier in Rotkreuz, an ruhiger Lage in der Nähe des Bannwaldes.

Im ersten Geschoss befindet sich die grosse, gut einrichtbare 5 ½ Zimmer-Eigentumswohnung mit zum Teil gedecktem Balkon.

Das grosszügige, offen und hell gestaltete Wohn- und Esszimmer mit Zugang zum Balkon ist wahrlich ein Highlight dieser familienfreundlichen Wohnung.



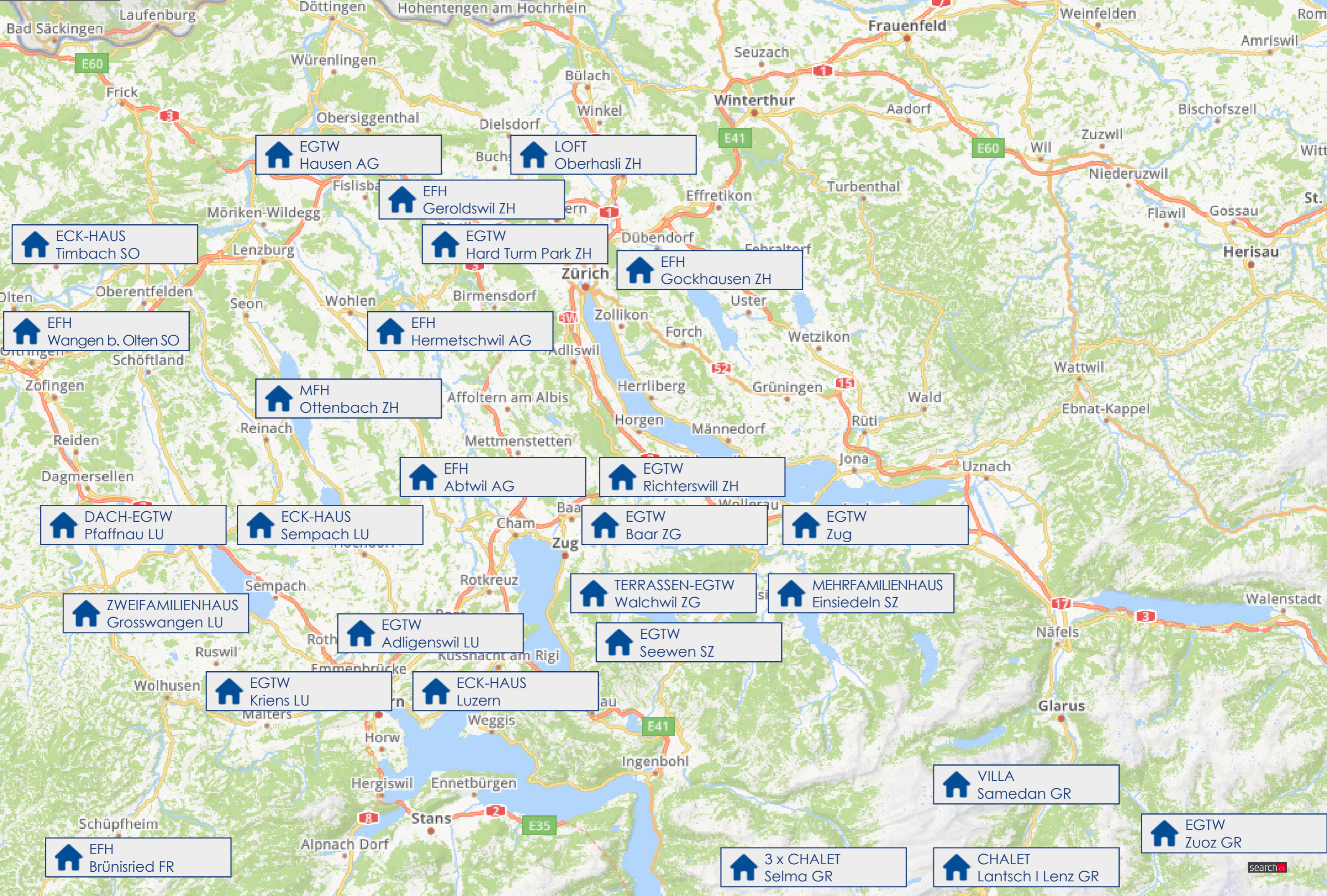

UNSERE ERFOLGREICH ZULETZT VERKAUFTEN IMMOBILIEN

In folgenden Fällen ist eine professionelle Bewertung sinnvoll:

- ✓ Verkauf / Tausch
- ✓ Standortbestimmung
- ✓ Erbschaft / Schenkung
- ✓ Trennung / Scheidung
- ✓ Übergabe an Kinder/ Erben mit einem eingetragenen Nutzungsrecht
- ✓ Übergabe an Kinder/ Erben mit einem eingetragenen Wohnrecht
- ✓ Nutzung der Synergien bei mehreren Liegenschaften
- ✓ bestehende „Reserven“ eruieren, z. B. Baulandreserven, Aufstockung usw.
- ✓ Erstellen von Baurechtsgrundlagen
- ✓ Planung von Neubauprojekten

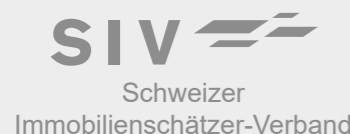

IMMOBILIEN-BEWERTUNG (IMMOBILIENSCHÄTZUNG)

Als Immobilienbewerter mit eidg. Fachausweis beurteile und bewerte ich gerne persönlich Ihre Liegenschaft in der ganzen Schweiz und zeige Ihnen den aktuellen Verkehrswert / Marktwert auf. Ich arbeite mit anerkannten und aktuellen Bewertungsmethoden.

Christian Bubendorf
Immobilienbewerter mit eidg. Fachausweis



Die Liegenschaft / Immobilie ist meistens ein grosser, finanzieller und auch emotionaler Bestandteil, wenn es um die Zukunftsplanung geht. Es wird oftmals vor sich hergeschoben. Gerne helfe ich Ihnen in einem persönlichen, sowie beratenden Gespräch, die Möglichkeiten zu eruieren, damit Sie alles in Ruhe planen können und so die beste Lösung für Sie zu erreichen.

Weshalb eine professionelle Bewertung Ihrer Immobilie

Professionelle Bewertungen berücksichtigen immer das gesamte Umfeld und alle wertbeeinflussenden Faktoren (Lage, Zustand, etc.).

Die alleinige Berücksichtigung von Grundriss-Ausmassen (respektive allenfalls der Kubatur) bei der Immobilienbewertung ist nicht aussagekräftig genug.

Ein systematisch aufgebautes Konzept, verbunden mit Erfahrung und bewährten Bewertungsrichtlinien, gewährleistet eine objektive und neutrale Beurteilung Ihrer Immobilie.

Als eidg. dipl. Hotelier und Restaurateur mit jahrelanger Erfahrung in der Gastronomie, bewerte und analysiere ich auch gerne Ihren Gastronomie- oder Hotelbetrieb und kann Sie auch in der Finanzplanung, Buchhaltung und der Projekt- und Konzepterarbeitung unterstützen.



Beratung / Kosten

In einem ersten, unverbindlichen Gespräch berate ich Sie gerne über die Möglichkeiten, kann Ihnen Einblicke in bereits erstellte Bewertungs-Objekte geben und zeige Ihnen mein Vorgehen, sowie die fairen Kosten auf.

Ich freue mich von Ihnen zu hören

Christian Bubendorf | Immobilienbewerter mit Eidg. FA | MB Management and Consulting AG
Tel. 041 780 44 01 | Mobile 079 207 75 13 | info@immo-bewerten.ch | www.immo-bewerten.ch



WAS KÖNNEN WIR IHNEN BIETEN?

Wir bieten Ihnen eine breite Palette von Dienstleistungen, welche wir gerne auf Ihre persönlichen und individuellen Bedürfnisse zusammenstellen

Damit Sie Zeit haben für die schönen Dinge im Leben...



alterswunsch.ch

„Ihr Anliegen ist auch unser Anliegen“

- ✿ Immobilienverwaltung, Verkauf oder Sanierung/Renovation. Wir begleiten Sie von der Analyse, über die Vermarktung, zum Verkauf und der Uebergabe bis zur Nachbetreuung, ohne Kosten bis zum erfolgreichen Abschluss.
- ✿ die Erledigung Ihrer Post, bzw. Korrespondenz; Versicherungsangelegenheiten...
- ✿ Patientenverfügungen, Vorsorgeauftrag,...
- ✿ die Beratung ihrer finanziellen Anliegen bzw. Treuhand Anliegen, wie z.B. Ihre Vermögensverwaltung...
- ✿ Steuerberatung/ Steuererklärung; Rechtsberatung z.B. bezüglich Ihres Testaments;
- ✿ Willensvollstreckung; Spenden; Legate; Erbschaften; Gründung einer Stiftung... Nachfolgeregelung Ihres Unternehmens...
- ✿ Begleitung sowie Vertretung gegenüber Ärzten und Spitäler ...und vieles mehr.





WIR VERKAUFEN IHRE IMMOBILIE AUCH DISKRET

Teilen Sie uns doch Ihren Immobilien-Wunsch mit, dann könnten wir dies in unserer Kundenkartei so vermerken und wenn wir ein dementsprechendes Verkaufsangebot erhalten, werden wir Sie gerne informieren.

DADURCH HÄTTE SIE AUCH DEN VORTEIL, VON UNSEREN VERKAUFSANGEBOTEN ZU ERFAHREN, WELCHE WIR DISKRET VERKAUFEN, BZW. NICHT INSERIERT ODER AUF INTERNET-PLATTFORMEN VERÖFFENTLICHT WERDEN.

Gerne informieren wir Sie über diese Dienstleistung und freuen uns von Ihnen zu hören,

Ihr Immobilien Management - Team



Gutschein

TIP GEBEN UND BELOHNUNG GENIESSEN

Sie kennen jemanden der gerne seine Liegenschaft, Wohnung oder Grundstück verkaufen möchte?

Wenn Sie uns diesen Kontakt vermitteln und wir hierauf erfolgreich verkaufen, belohnen wir Sie gerne mit einer Überraschung. Gerne informieren wir Sie über diese tolle Aktion und freuen uns auf Ihren Anruf.



ImmoDream.Swiss



immodream.swiss

imm^{sun}wunsch.com



immowunsch.com

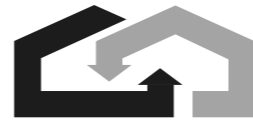

ImmoTauschSwiss.ch



immotauschswiss.ch

Immo  ewerten



immo-bewerten.ch



mehrfamilienhaus-verkaufen.ch

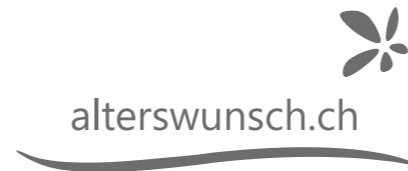

alterswunsch.ch



ZENTRALSCHWEIZ

Schweizer Verband der
Immobilienwirtschaft

TICINO

Schweizer Verband der
Immobilienwirtschaft



Schweizer
Immobilien-schätzer-Verband

Ihr Partner - seit 1991



MB Management and Consulting AG

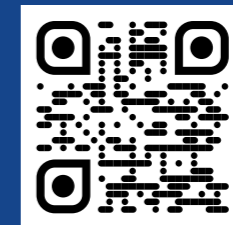

MB Management and Consulting AG

Alte Steinhauserstrasse 33
CH - 6330 Cham ZG

Tel. +41 (0) 41 780 44 01
info@mb-management.ch