

# NEWS HERBST 2024

Vom 26. Oktober 2024

zuger.  
messe  
Stand B2.98

bis 03. November 2024

*Ihre Zufriedenheit ist unser Erfolgsfaktor*



NEUBAU

Moderne Eigentumswohnungen  
und Reihenhäuser  
**Pfeffikon LU**



2 ½ Zimmer (3 ½ Zi.) Dach  
Eigentumswohnung  
**Leuk / Susten VS**



Einfamilienhaus  
an toller Lage am Monte Bre  
**Bré-Aldesago / Lugano TI**



NEUBAU

Nichtalltägliche und moderne  
3 ½ Zi. Attika-Eigentumswg.  
**Muri AG**

Vom 14. Februar 2025

Messe Luzern  
Bauen  
Wohnen

bis 16. Februar 2025

Vom 05. September 2025

CHoma<sub>2025</sub>  
Stand A20

bis 07. September 2025



## HERZLICH WILLKOMMEN BEI IHREM DIENSTLEISTUNGS-PARTNER FÜR IHRE IMMOBILIE IN DER GANZEN SCHWEIZ WIE AUCH INTERNATIONAL

Wir freuen uns, Ihnen unsere neusten Immobilienangebote zu unterbreiten.  
Kontaktieren Sie uns, um weitere Informationen zu erhalten oder einen  
Besichtigungstermin zu vereinbaren.

Ihr Immobilien Management - Team

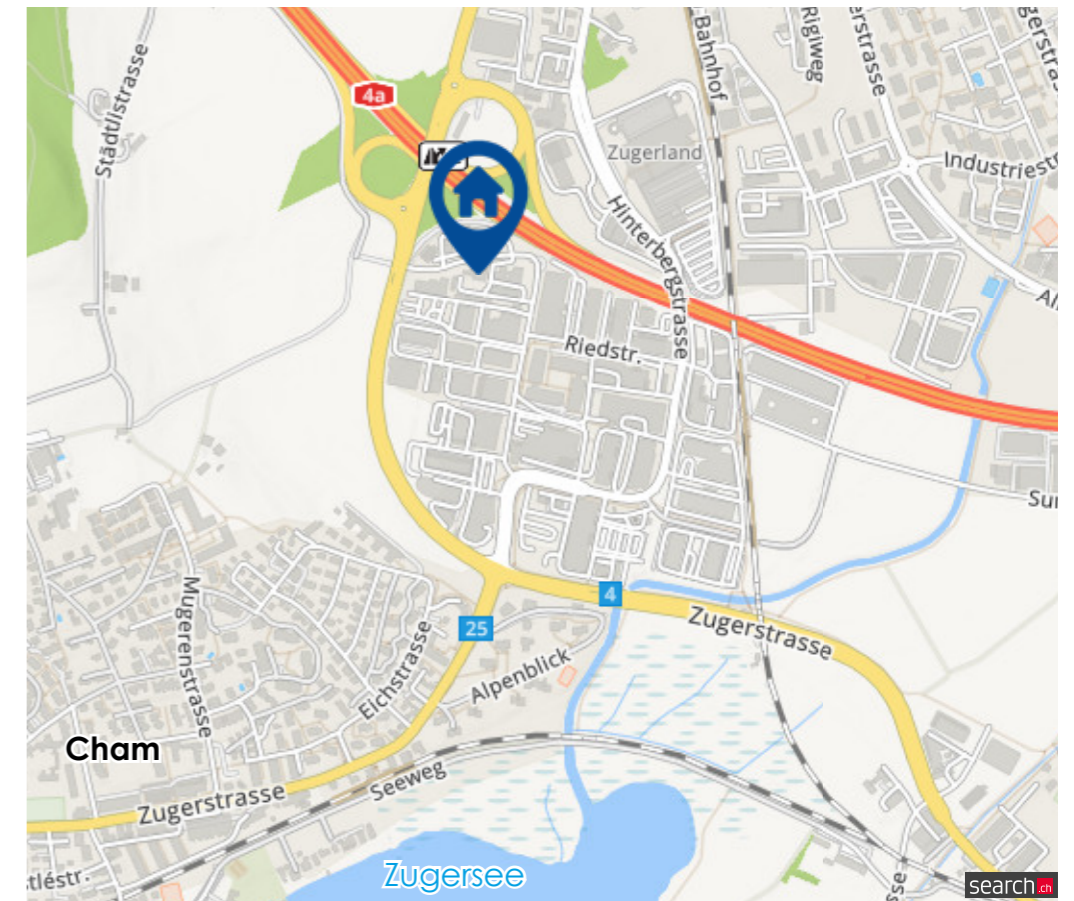

**MB Management and Consulting AG**  
**Immobilien Management**  
**Alte Steinhauserstrasse 33**  
**CH - 6330 Cham ZG**

Telefon +41 (0) 41 780 44 01  
Mobile +41 (0) 79 779 22 33

[www.immodream.swiss](http://www.immodream.swiss)  
[www.immowunsch.com](http://www.immowunsch.com)  
[www.immotauschswiss.ch](http://www.immotauschswiss.ch)

[info@immodream.swiss](mailto:info@immodream.swiss)  
[info@immowunsch.com](mailto:info@immowunsch.com)  
[info@immotauschswiss.ch](mailto:info@immotauschswiss.ch)

## IHR IMMOBILIEN-VERKAUF IST VERTRAUENSACHE

Bei uns stehen Sie im Mittelpunkt und wir sichern Ihnen eine diskrete, vertrauensvolle und professionelle Abwicklung zu.

Sie möchten Ihre Immobilie verkaufen, tauschen, vermieten oder suchen ein neues Zuhause, wir stehen Ihnen mit Rat und Tat zur Seite, begleiten Sie von der Objektaufnahme bis zur Übergabe. Wir stehen mit unserem Fachwissen und unserer jahrelangen, erfolgreichen Erfahrung gerne zur Verfügung.

### Ihren Immobilien-Wunsch zu erfüllen ist unser Ziel

Gerne erklären wir Ihnen in einem persönlichen und unverbindlichen Gespräch unser engagiertes, professionelles, sowie erfolgreiches Vorgehen beim Verkauf oder Tausch Ihrer Immobilie (keine Vorauszahlungen oder Inseratekosten, reines, sowie faires Erfolgshonorar).

Ob es um eine Marktwerteinschätzung ihrer Immobilie, oder um eine unverbindliche Beratung geht, wir sind der Partner an ihrer Seite und stehen für Sie gerne zur Verfügung.

### Ihr Immobilien Management - Team

### Ihr starker Partner - seit 1991, in der ganzen Schweiz



## Analyse und Vorbereitung

- Besprechung
- Verkaufswertschätzung
- Auftrag



## Vermarktung

- Erstellung Verkaufsdokumentation mit Bilder
- Marketing planen, Internet, Inserate, Mailings, Messe Auftritt



## Verkauf

- Beratung und Betreuung der Kaufinteressenten
- Immobilienbesichtigungen
- Erstellung der Reservationsvereinbarung
- Beratung Verkaufsbedingungen, Notariat, Kaufvertrag, Finanzinstitute



## Übergabe und Nachbetreuung

- Objektübergabe
- Abrechnung
- Nachbetreuung Käufer und Verkäufer





**FOLGENDE OBJEKTE WERDEN IN KÜRZE IN UNSER VERKAUFS-ANGEBOT AUFGENOMMEN**



## ZU VERKAUFEN IM NEUEN STADTEIL GLATTPARK – MITTEN IN DER FUSSGÄNGERZONE «ATTRAKTIVES & TRENDIGES RESTAURANT»

- an bester Lage - mit grosser Terrasse, sowie einem weiteren separaten Ladenlokal
- der Glattpark gehört zu Opfikon und profitiert von einer einzigartigen Lage zwischen der Stadt Zürich und dem Flughafen Zürich

Ihre Gelegenheit: An bester Lage, mitten in der herrlich begrünten Fussgängerzone des Glattparks, Boulevard Lilienthal Nr. 41 – 43, verkaufen wir das trendige Restaurant Lokal «Jacky's», bzw. dessen Gewerberäumlichkeiten, inklusive komplettem Innenausbau und Inventar/Mobiliar (Jackysglattpark.ch), sowie ein weiteres, separates Gewerbelokal (Nr. 45), direkt neben dem Jacky's, welches zur Zeit vermietet ist.

Die hohen und einladenden Restaurationsräume des «Jacky's» sind hell, modern und trendig gestylt und verfügen nebst grossen Fensterfronten auch noch unter anderem über eine separate Smoking Lounge und eine DJ-Ebene für Ihre Partyveranstaltungen...

EXKLUSIV AUF



ImmoDream.Swiss





EXKLUSIV AUF



Bré-Aldesago TI

### EINFAMILIENHAUS, MIT SENSATIONELLER AUSSICHT AUF DEN LAGO DI LUGANO

- an toller Lage am Monte Bre, oberhalb vom Lago di Lugano

Die Liegenschaft hat ein gute Grundbausubstanz, muss jedoch komplett saniert werden. Nichtsdestotrotz lässt sich hier eine schöne Wohlfühloase schaffen.

Hier können Sie sich Ihre Tessiner Ferien- oder Wohnträume verwirklichen.

Die erhöhte und doch stadtnahe Lage, sowie die Anbindung an Lugano sind sehr gut, und das warme, mediterrane Klima im Tessin ist pure Lebensqualität.



EXKLUSIV AUF



Greppen LU

### **GROSSZÜGIGES 6 ½ ZIMMER-EINFAMILIENHAUS, MIT PHANTASTISCHER SICHT AUF DEN SEE**

- an romantischer Vierwaldstättersee-Lage

Das freistehende Einfamilienhaus befindet sich leicht erhöht, in einem Einfamilienhaus Quartier, am Dorfausgang in südlicher Richtung und grenzt an die Landwirtschaftszone.

Das Haus verfügt über viele schöne und romantische Sitzplätze – ob auf dem Balkon, der Terrasse im Erdgeschoss – dem schönen Gartensitzplatz direkt neben dem Haus oder im Wellnessbereich mit Whirlpool und Aussendusche unter der Terrasse. Alles ist schön angelegt und mit mediterranen Pflanzen und Palmen versehen.





**IHR NEUES ZUHAUSE  
ATTRAKTIVE UND MODERNE EIGENTUMSWOHNUNGEN  
SOWIE REIHENHÄUSER**

**GEBÄUDE A**

3 ½ Zi. Eigentumswohnung	14 x
2 ½ Zi. Eigentumswohnung	1 x

**GEBÄUDE B**

4 ½ Zi. Eigentumswohnung	6 x
4 ½ Zi. Reihenhauser	1 x

**GEBÄUDE C**

5 ½ Zi. Reihenhauser	4 x
----------------------	-----

Das Herzstück der Überbauung Zentrum Dorf bildet der gemeinschaftliche Hof, flankiert von den drei Wohngebäuden. Die leicht erhöhte, polygonale Rasenfläche lädt Jung und Alt gleichermaßen zum Verweilen ein und schafft eine Oase der Ruhe und Begegnung.

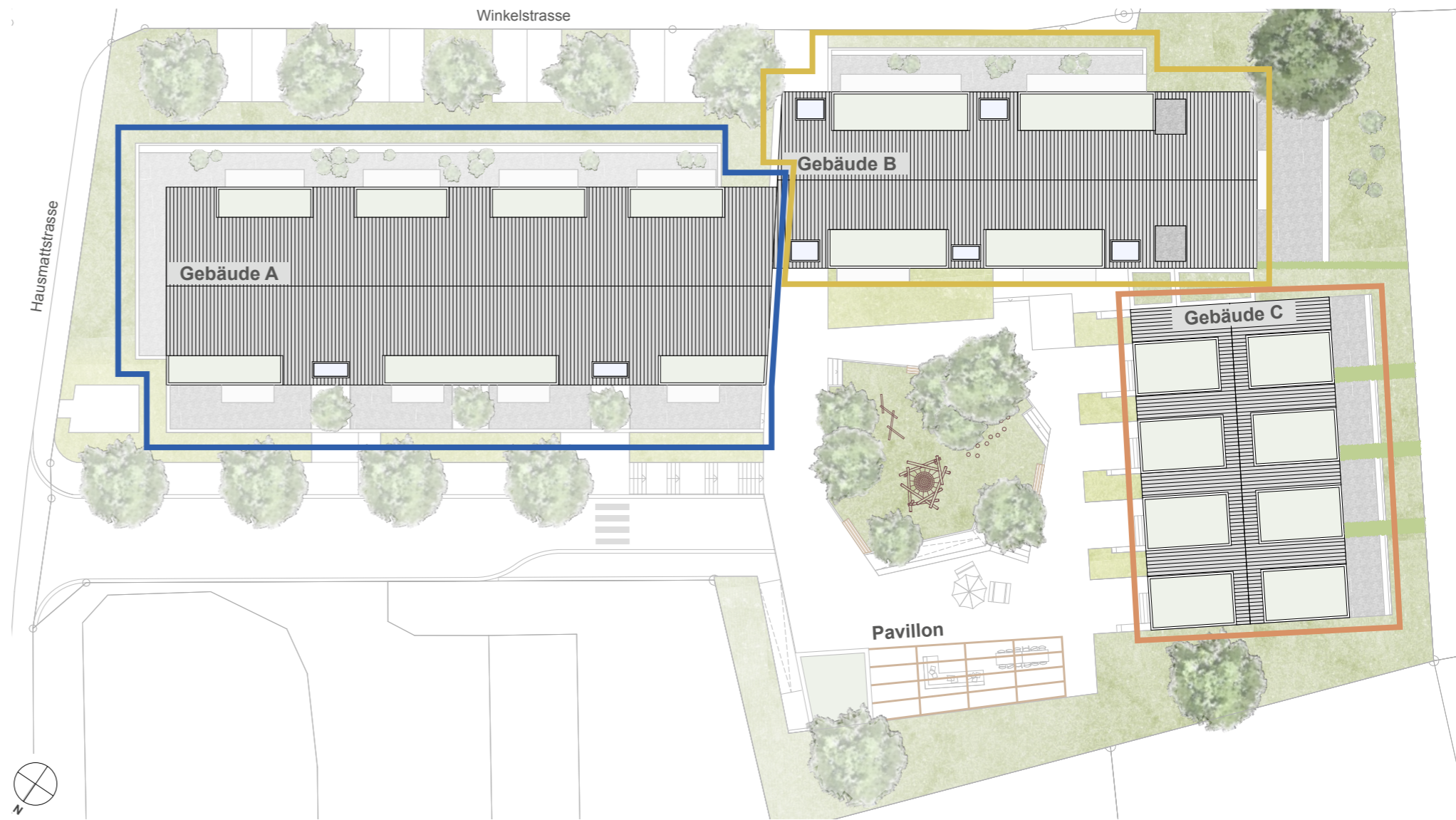

Pfeffikon LU



**NEUBAU**



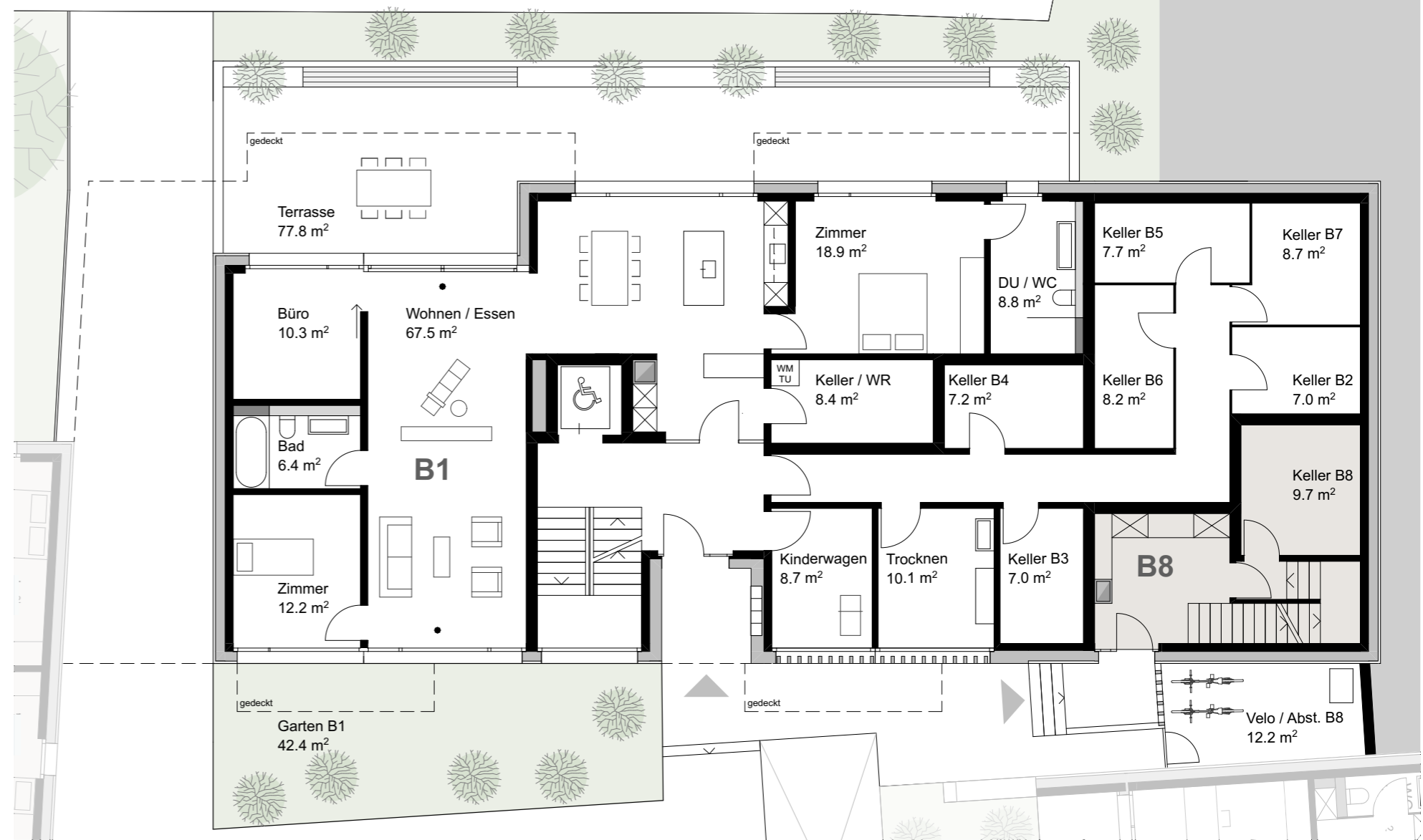

- Attraktive 2 ½, 3 ½ und 4 ½ Zi. Eigentumswohnungen
- Moderne 4 ½ Zi.- und 5 ½ Zi. Reihenhäuser
- zentraler Standort
- gute Anbindung an die öffentlichen Verkehrsmittel
- attraktive & hochstehende Architektur, sowie Ausführung
- nachhaltiger Bau, mit Erdsonde und Photovoltaik
- grosszügiger Wohnungsmix, für Jung und Alt
- Wohnbereiche mit natürlichem Licht, von zwei Seiten
- Garten, bzw. 2 Balkone / Terrassen pro Wohnung
- Privatsphäre und attraktive Begegnungsorte
- Baustart Herbst 2024





EXKLUSIV AUF



Ennetbürgen NW

### CHARMANTE 5 ½ ZIMMER MAISONNETTE-ATTIKA-EIGENTUMSWOHNUNG

- mit phantastischer See- und Bergsicht

Vom Wohnzimmerbereich hat man Zugang zum grossen, schönen Balkon mit herrlicher Weitsicht in die Berge und auf den See – ein wunderschöner Ort zum Entspannen und Geniessen.

Die gepflegte Maisonnette-Attika-Eigentumswohnung befindet sich in einem schönen Dreifamilienhaus. Am Südhang, gebaut im Landhaus-Stil, leicht erhöht und mit herrlicher Aussicht auf den Vierwaldstättersee, sowie auf die umliegende Bergwelt und nur wenige Minuten vom Seeufer entfernt.





**VERKAUFT**

Affoltern am Albis ZH

**SONNIG GELEGENES 5 ½ ZI. REIHENEINFAMILIENHAUS AM DORFRAND**

- in einem kinderfreundlichen Quartier umgeben von Natur

Es beinhaltet Wohnzimmer mit Cheminée, Küche, 3 Nasszellen und 3 Zimmern sowie einen schönem Gartenbereich. Der Garten mit kleiner Terrasse und viel Rasenfläche, Bäumen und Sträucher, welche einen guten Sichtschutz bieten – ein Paradies für Kinder und ebenso ein erholsamer Ort für Erwachsene.

Suchen Sie eine ausgewogene Mischung aus Ruhe und Stadtnähe, dann ist dieses Reihenmittelhaus perfekt für Sie. Starten Sie einen neuen Lebensabschnitt mit diesem wundervollen Zuhause.







Leuk / Susten VS

### CHARMANTE 2 ½ ZI. DACH-EIGENTUMSWOHNUNG MIT BALKON

- mit Umbaupotenzial für eine 3 ½ Zimmer Wohnung

Die gepflegte und charmante Wohnung befindet sich in einem sechs Familienhaus und über das Treppenhaus gelangen Sie im 2. Stock zum Wohnungseingang der Dachwohnung.

Zudem befindet sich in nächster Nähe das bekannte 18 Loch Golf Resort «Links Leuk», der «Naturpark Pfynginges», das historische Städtchen «Leuk-Stadt», «Leukerbad» und viele weitere tolle Ausflugs- und Freizeit Ziele.

Ein sonnig gelegenes und gemütliches zuhause, in einer herrlichen Landschaft erwartet Sie.







Kleinwangen LU

### INTERESSANTE LIEGENSCHAFT IN KLEINWANGEN

- Erdgeschoss: grosszügige 2 ½ Zimmer Wohnung
- 1.OG & Dachgeschoss: grosszügige 4 ½ Zimmer Maisonette-Wohnung

Im idyllischen Kleinwangen, im Kanton Luzern, erwartet Sie die interessante Immobilie mit einer grosszügigen, sowie separaten 2 ½ Zimmer und 4 ½ Zimmer Maisonette-Wohnung. Hier können Sie nicht nur die umliegende Natur geniessen, sondern der Dorfladen, das Schulhaus, die Bus-Station und der Baldeggersee liegen Ihnen zu Füssen.

Zu guter letzt; befindet sich vor dem Haus ein gedeckter Abstellplatz für ein Fahrzeug, sowie ein Vorplatzbereich mit Gartenplatten.





Selma GR

## NICHT ALLTÄGLICHES RUSTICO «EHMALIGES GROTTO AURIGLIA»

- grosse Terrasse, sowie sehr grosser Landanteil und herrlicher Blick in die Bergwelt Selma - im romantischen Calancatal

Das charmante Grotto erreichen Sie über einen kurzen Fussweg, liegt wunderschön auf einer Erhöhung, mit Blick ins Tal und es grenzt im hinteren Bereich direkt an die Landwirtschaftszone.

Es ist wunderbar in die schöne Landschaft eingebettet - mit viel Grün rund ums Haus und einer grossen Terrasse. Von hier können Sie den herrlichen Blick über das Dorf, sowie in die umliegende Bergwelt geniessen.

Das tolle Rustico mit dem Namen «Grotto Auriglia» wurde komplett saniert und hell ausgebaut. Zudem kann es als Erst- oder Zweitwohnsitz bewohnt werden.



Selma GR

## NEUGEBAUTE CHALETs – MODERN UND HELL – OFFENE RAUMGESTALTUNG

- mit grossem Garten und herrlicher Weitsicht
- mit 2. Wohnsitzbewilligung

Selma ist ein Dorf in der Gemeinde Calanca, im Calancatal, einem Seitental des Misox. 2015 fusionierte sie mit den Gemeinden Arvigo, Braggio und Cauco zur neuen Gemeinde Calanca und gehört zum Kanton Graubünden.

Die drei modernen Chalets wurden neu erbaut und sind einheitlich im Grundriss und der Ausstattung. Sie liegen wunderschön auf einer Erhöhung, mit Blick ins Tal. Neben den Chalets gibt es einen schönen Gartenbereich mit Aussicht und vor dem Haus die Zufahrt mit genügend Parkplätzen direkt vor den Chalets.





Muralto TI

### 3 ½ ZI. MAISONETTE-EIGENTUMSWOHNUNG

- mit Galerie
- direkt an der traumhaften Seepromenade - am Lago Maggiore - gelegen

Wenn man die Maisonette-Eigentumswohnung betritt, welche im Jahr 2014 komplett neu eingebaut wurde, wird man sofort durch den Blick auf den See in den Bann gezogen. Die Wohnung ist hell und lichtdurchflutet, sowie offen gestaltet und dank der grossen Fensterfront hat man einen Blick auf die Seepromenade und die Palmen.

Die Maisonette-Wohnung besteht aus zwei Etagen, unten Wohn-, Esszimmer, Küche, Haushaltsraum mit Waschmaschine, Tumbler-Turm und Garderobe, oben zwei Räume, einer davon mit Galerie, sowie ein Badezimmer.



Oensingen SO

### MODERNE UND HELLE 5 ½ ZI.-EIGENTUMSWOHNUNG

- mit gedecktem, sowie verglastem Balkon

An verkehrsgünstiger Lage und in einem begrünten familienfreundlichen Quartier, mit einem eigenen Schwimmteich mit Badehaus, im „Quartier Leuenallee“ in Oensingen, befindet sich diese tolle und grosszügige 5 ½ Zimmer-Eigentumswohnung.

Die Eigentumswohnung liegt im 3. Obergeschoss und wurde mit hochstehenden Materialien ausgebaut und befindet sich in einem sehr guten und gepflegten Zustand.

Zudem gehört zu dieser tollen Wohnung ein Hobbyraum mit Fenster, sowie ein separater Kellerraum im Untergeschoss.





Mergoscia TI

### ORIGINELLES, CHARMANTES 4 ½ ZIMMER-FERIENHAUS

- mit zwei Terrassen, herrlicher Sicht auf den Stausee und den Lago Maggiore, wie auch auf die umliegende Bergwelt

Das charmante, sowie gepflegte Haus liegt wunderschön auf einer Erhöhung im oberen Teil des Dorfes, eingebettet in weitere Häuser an einer Sackgasse.

Von den Balkonen aus geniesst man eine herrliche Sicht auf den Lago di Vogorno, den Lago Maggiore und in die umliegende Bergwelt.

Alle Räume sind hell und vermitteln einem dank dem typischen Tessiner Baustil ein mediterranes Wohngefühl.



Mit 2. Wohnsitzbewilligung

Burg AG

### MODERNES UND ELEGANTES 5 ½ ZIMMER EINFAMILIENHAUS

- mit Wintergarten & Sitzplatz, herrlicher Aussicht, Doppelgarage

Das erst im Jahr 2017 erstellte moderne Einfamilienhaus befindet sich in einem schönen familiären und ruhigen Wohngebiet, an erhöhter Lage, nahe zur Bushaltestelle, Kindergarten, Schulen und Einkaufsmöglichkeiten.

Das neuwertige und gepflegte 5 ½ Zimmer Haus verfügt über 3 Etagen. Alles ist hell, sowie lichtdurchflutet gestaltet worden und die Bodenbeläge wurden mit großen hellen Keramikbodenplatten ausgeführt.

Im Gartenbereich befindet sich der grosse überdachte Sitzplatz/Terrasse, sowie zudem noch ein Wintergarten, mit Platz für wunderbare Familienfeste und Gartenpartys.







Rotkreuz ZG

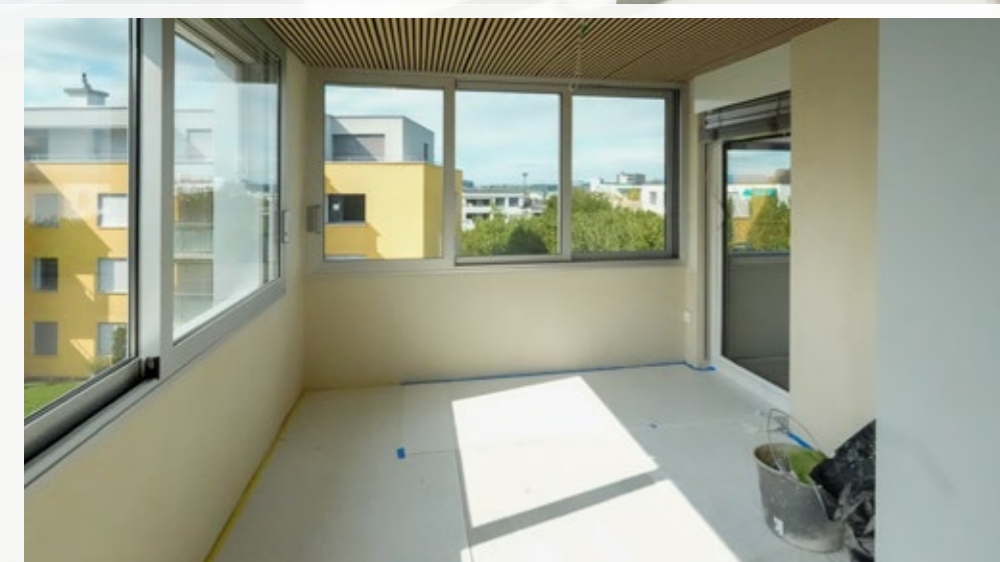

### **SCHÖNE TOTALRENOVIERTE 3 ½ ZIMMER-EIGENTUMSWOHNUNG**

- im beliebten, verkehrsgünstigen Rotkreuz

Top gelegene, hochwertige, grossflächige 3 ½ Zi.-Eigentumswohnung mit Kellerabteil, einem Parkplatz in der Einstellhalle und einem Aussenparkplatz, im beliebten, verkehrsgünstigen Rotkreuz.

Diese attraktive, soeben totalrenovierte 3 ½ Zimmer-Eigentumswohnung (Parkettboden, Küche, Nasszelle) befindet sich im familienfreundlichen Weid-Quartier in Rotkreuz, an ruhiger, familienfreundlicher Lage, nahe Schulen und Busstation.

Suchen Sie eine ausgewogene Mischung aus Ruhe und Stadtnähe, dann ist dieses Wohnung perfekt für Sie. Starten Sie einen neuen Lebensabschnitt mit diesem wunderschönen Zuhause.



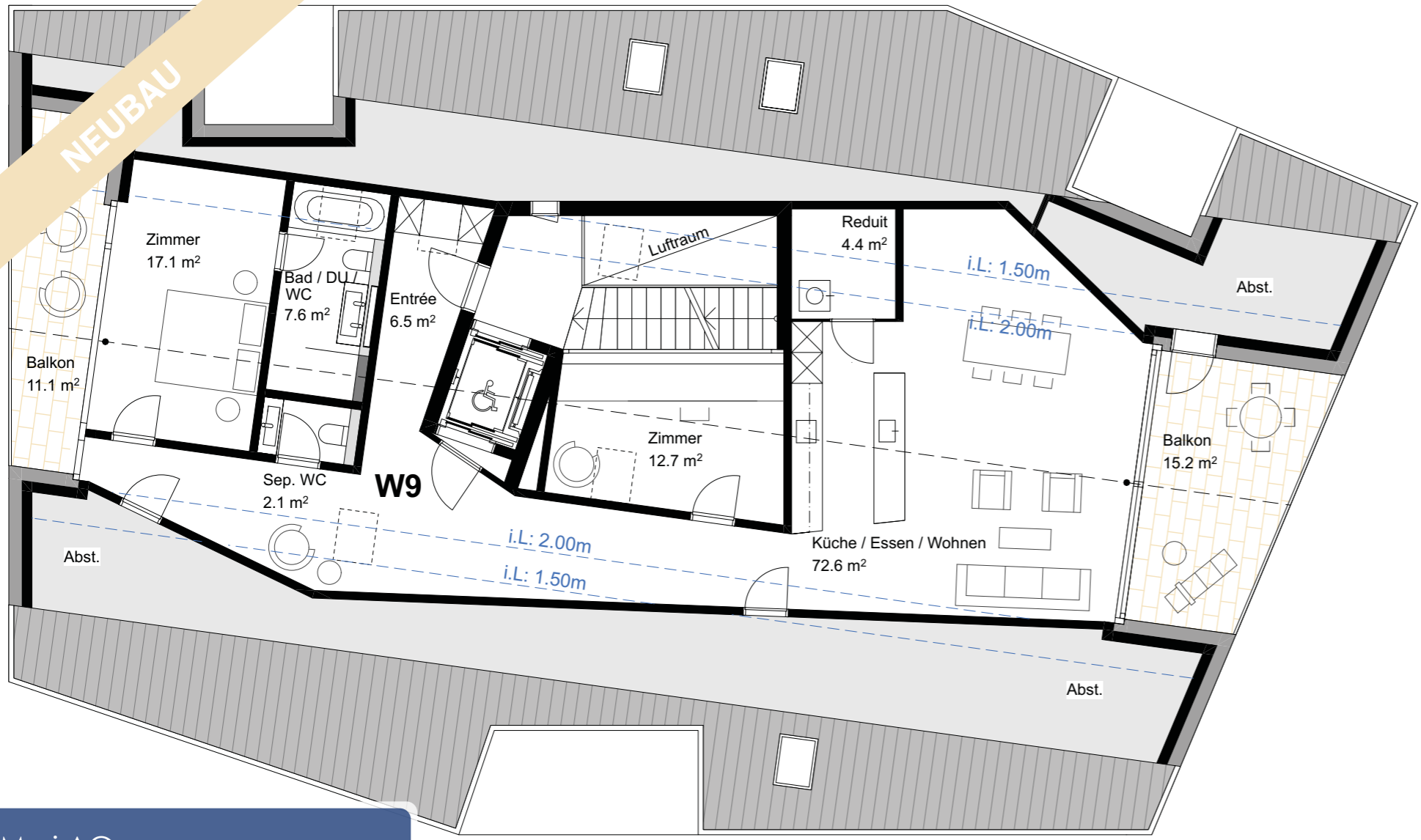

**GEBÄUDE**

Insgesamt gibt es neun Wohnungen, welche sich auf zwei Vollgeschosse und das Dachgeschoss verteilen. Im Untergeschoss befinden sich die Einstellhalle sowie die Keller- und Nebenräume.

**3 ½ ZIMMER ATTIKA-EIGENTUMSWOHNUNG**

Wohnfläche	126.7 m <sup>2</sup>
Balkon	26.3 m <sup>2</sup>
Keller	8.0 m <sup>2</sup>

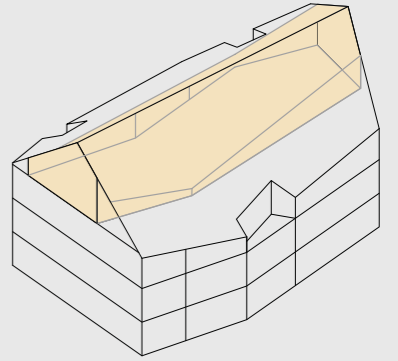
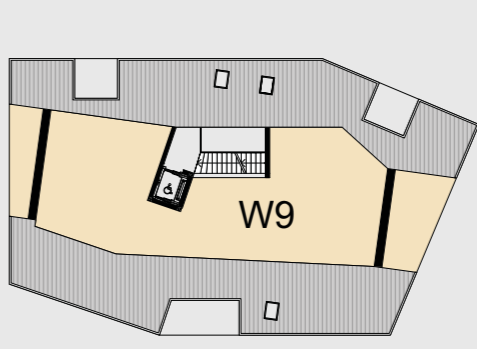

Muri AG





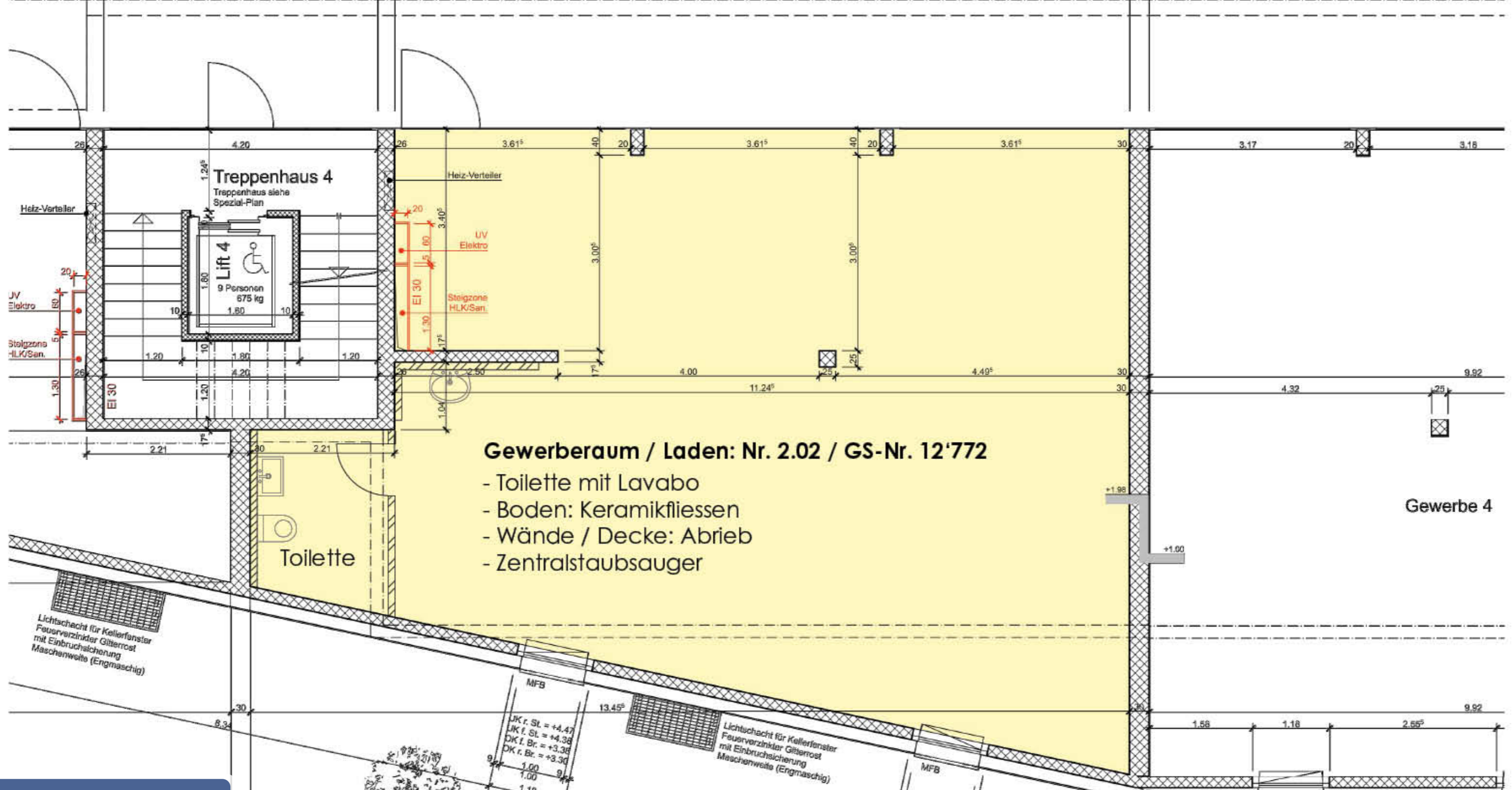

Emmenbrücke LU

**ATTRAKTIVES LADENLOKAL**

- im beliebten «Sprengi Park», an zentraler Lage

Das interessante Ladenlokal befindet sich im Erdgeschoss, bzw. an der Passanten Lage, an der Gerliswilstrasse 93 und hat eine ca. Nutzfläche von 103 m<sup>2</sup> und eine Höhe von ca. 3,40 Meter.

Gerne senden wir Ihnen die Verkaufsdokumentation zu oder stehen Ihnen für weitere Informationen zur Verfügung.







Gordola TI

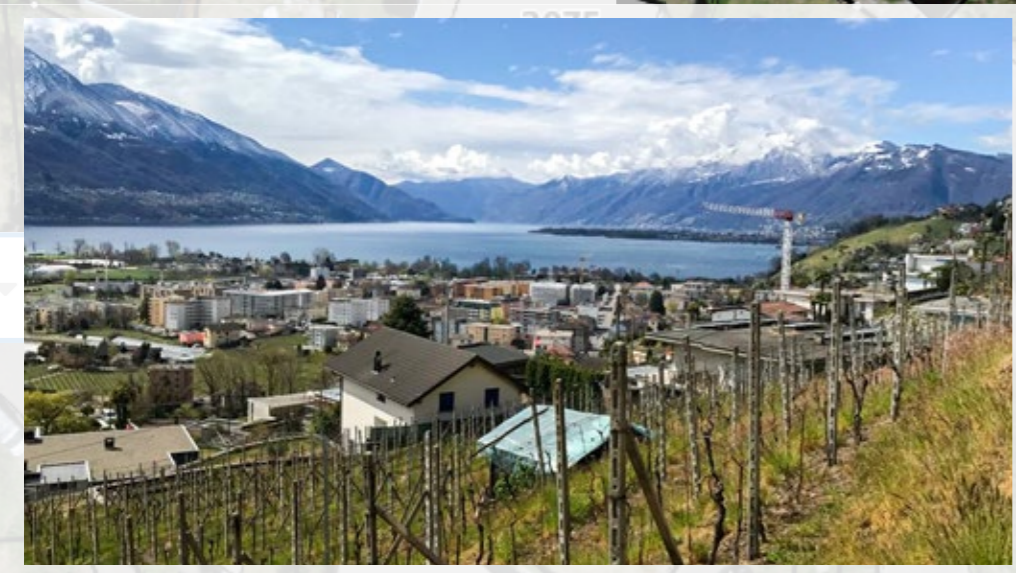

**ATTRAKTIVES GRUNDSTÜCK FÜR IHR WUNSCH-BAUPROJEKT**

- traumhafte Südhanglage mit wunderschöner See- und Bergsicht

Vom Grundstück aus können Sie das wunderschöne und unverbaubare Panorama über den Lago Maggiore und die umliegende Bergwelt so richtig genießen.

Zudem haben Sie die Möglichkeit, z.B. Ihre ganz persönliche Villa oder mehrere Häuser, bzw. Eigentumswohnungen zu realisieren. Es besteht keine Architekturverpflichtung und der Anteil für Zweitwohnsitzanteil müsste noch überprüft werden, bzw. hängt unter anderem auch von Ihrem gewünschten Bauvorhaben ab.



## GESUCHT TAUSCHOBJEKT

5 ½ Zimmer Einfamilienhaus



ImmoTauschSwiss.ch



Cham ZG | Tauschobjekt

### HOCHWERTIGE 4 ½ ZIMMER EIGENTUMSWOHNUNG

- mit Balkon, 2 Parkplätzen in der Einstellhalle, Kellerabteil und Bastelraum
- im beliebten verkehrsgünstigen Cham in unmittelbarer Nähe zu ÖV, Schulen und Einkaufen

Diese attraktive, helle und wunderschön ausgebaute 4 ½ Zimmer Wohnung befindet sich im beliebten Feldstrasse-Quartier an ruhiger Lage, in unmittelbarer Nähe zum Zentrum von Cham.

Zum Tausch mit einem grösseren passenden 5 ½ Zimmer Haus in Cham-Hünenberg-Zug See.

Für weitere Informationen oder einen Besichtigungstermin freuen wir uns auf Ihre Anfrage.



## GESUCHT TAUSCHOBJEKT

5 ½ Zimmer Eigentumswohnung / Haus



Cham ZG | Tauschobjekt

### **MINERGIE 4 ½ ZIMMER GARTEN-EIGENTUMSWOHNUNG**

- in unmittelbarer Nähe zu Naherholungsgebiet

Diese attraktive, helle und wunderschön ausgebaute 4 ½ Zimmer Gartenwohnung befindet sich im beliebten Mugerquartier in Cham an ruhiger Lage, in unmittelbarer Nähe zum Naherholungsgebiet mit Wiesen und Wäldern.

Im Erdgeschoss befindet sich diese grosse und hochwertig ausgebaute 4 ½ Zimmer Eigentumswohnung mit gedecktem Gartensitzplatz auf der Westseite des Hauses und schöner Rasenfläche mit Gartenhaus. Die Wohnung wurde im 2015 komplett im hellen modernen Stil renoviert, im 2022 wurde der Wintergarten fertiggestellt.

Der Eigentümer verkauft diese Wohnung zum angegebenen Verkaufspreis ausschliesslich im Tausch mit einer grösseren passenden 5 ½ Zimmer Eigentumswohnung oder einem Haus in Cham.







**GESUCHT TAUSCHOBJEKT**  
5 ½ Zimmer Mietwohnung

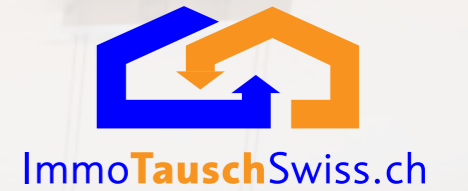

Rotkreuz ZG | Tauschobjekt

### **HOCHWERTIGE, GROSSFLÄCHIGE 5 ½ ZIMMER EIGENTUMSWOHNUNG**

- mit Hobbyraum, Kellerabteil und 1 Parkplatz in der Einstellhalle

Diese attraktive, 5 ½ Zimmer-Eigentumswohnung befindet sich im familienfreundlichen Eichmatt-Quartier in Rotkreuz, an ruhiger Lage in der Nähe des Bannwaldes.

Im ersten Geschoss befindet sich die grosse, gut einrichtbare 5 ½ Zimmer-Eigentumswohnung mit zum Teil gedecktem Balkon.

Das grosszügige, offen und hell gestaltete Wohn- und Esszimmer mit Zugang zum Balkon ist wahrlich ein Highlight dieser familienfreundlichen Wohnung.





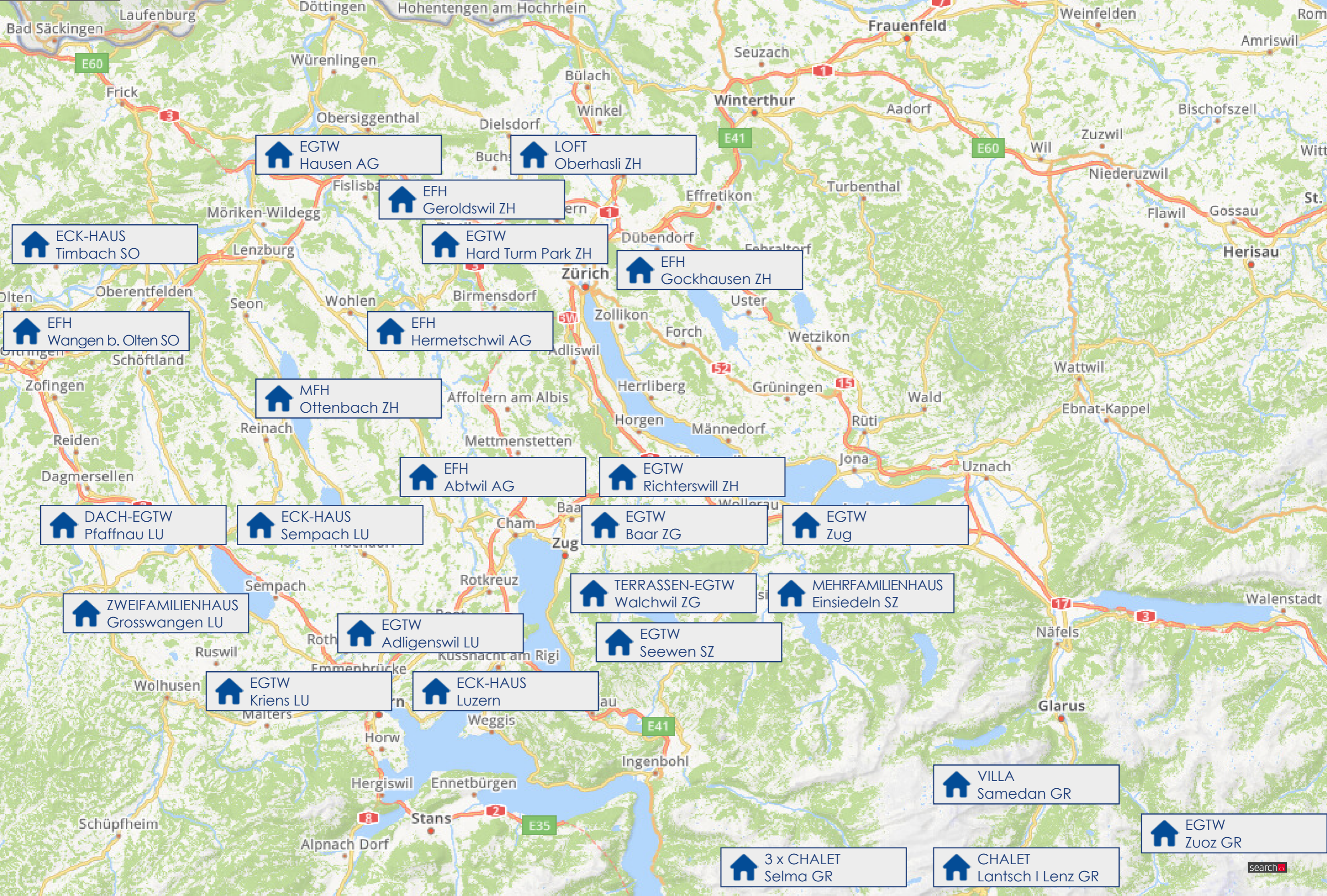

**UNSERE ERFOLGREICH ZULETZT VERKAUFTEN IMMOBILIEN**



## In folgenden Fällen ist eine professionelle Bewertung sinnvoll:

- ✓ Verkauf / Tausch
- ✓ Standortbestimmung
- ✓ Erbschaft / Schenkung
- ✓ Trennung / Scheidung
- ✓ Übergabe an Kinder/ Erben mit einem eingetragenen Nutzungsrecht
- ✓ Übergabe an Kinder/ Erben mit einem eingetragenen Wohnrecht
- ✓ Nutzung der Synergien bei mehreren Liegenschaften
- ✓ bestehende „Reserven“ eruieren, z. B. Baulandreserven, Aufstockung usw.
- ✓ Erstellen von Baurechtsgrundlagen
- ✓ Planung von Neubauprojekten

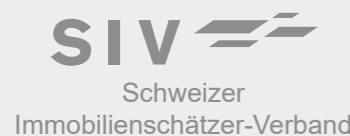

## IMMOBILIEN-BEWERTUNG (IMMOBILIENSCHÄTZUNG)

Als Immobilienbewerter mit eidg. Fachausweis beurteile und bewerte ich gerne persönlich Ihre Liegenschaft in der ganzen Schweiz und zeige Ihnen den aktuellen Verkehrswert / Marktwert auf. Ich arbeite mit anerkannten und aktuellen Bewertungsmethoden.

**Christian Bubendorf**  
Immobilienbewerter mit eidg. Fachausweis



Die Liegenschaft / Immobilie ist meistens ein grosser, finanzieller und auch emotionaler Bestandteil, wenn es um die Zukunftsplanung geht. Es wird oftmals vor sich hergeschoben. Gerne helfe ich Ihnen in einem persönlichen, sowie beratenden Gespräch, die Möglichkeiten zu eruieren, damit Sie alles in Ruhe planen können und so die beste Lösung für Sie zu erreichen.

### Weshalb eine professionelle Bewertung Ihrer Immobilie

Professionelle Bewertungen berücksichtigen immer das gesamte Umfeld und alle wertbeeinflussenden Faktoren (Lage, Zustand, etc.).

Die alleinige Berücksichtigung von Grundriss-Ausmassen (respektive allenfalls der Kubatur) bei der Immobilienbewertung ist nicht aussagekräftig genug.

Ein systematisch aufgebautes Konzept, verbunden mit Erfahrung und bewährten Bewertungsrichtlinien, gewährleistet eine objektive und neutrale Beurteilung Ihrer Immobilie.

Als eidg. dipl. Hotelier und Restaurateur mit jahrelanger Erfahrung in der Gastronomie, bewerte und analysiere ich auch gerne Ihren Gastronomie- oder Hotelbetrieb und kann Sie auch in der Finanzplanung, Buchhaltung und der Projekt- und Konzeptarbeit unterstützen.



### Beratung / Kosten

In einem ersten, unverbindlichen Gespräch berate ich Sie gerne über die Möglichkeiten, kann Ihnen Einblicke in bereits erstellte Bewertungs-Objekte geben und zeige Ihnen mein Vorgehen, sowie die fairen Kosten auf.

### Ich freue mich von Ihnen zu hören

Christian Bubendorf | Immobilienbewerter mit Eidg. FA | MB Management and Consulting AG  
Tel. 041 780 44 01 | Mobile 079 207 75 13 | info@immo-bewerten.ch | www.immo-bewerten.ch





## WAS KÖNNEN WIR IHNEN BIETEN?

Wir bieten Ihnen eine breite Palette von Dienstleistungen, welche wir gerne auf Ihre persönlichen und individuellen Bedürfnisse zusammenstellen

**Damit Sie Zeit haben für die schönen Dinge im Leben...**



alterswunsch.ch

## „Ihr Anliegen ist auch unser Anliegen“

- ✿ Immobilienverwaltung, Verkauf oder Sanierung/Renovation. Wir begleiten Sie von der Analyse, über die Vermarktung, zum Verkauf und der Uebergabe bis zur Nachbetreuung, ohne Kosten bis zum erfolgreichen Abschluss.
- ✿ die Erledigung Ihrer Post, bzw. Korrespondenz; Versicherungsangelegenheiten...
- ✿ Patientenverfügungen, Vorsorgeauftrag,...
- ✿ die Beratung ihrer finanziellen Anliegen bzw. Treuhand Anliegen, wie z.B. Ihre Vermögensverwaltung...
- ✿ Steuerberatung/ Steuererklärung; Rechtsberatung z.B. bezüglich Ihres Testaments;
- ✿ Willensvollstreckung; Spenden; Legate; Erbschaften; Gründung einer Stiftung... Nachfolgeregelung Ihres Unternehmens...
- ✿ Begleitung sowie Vertretung gegenüber Ärzten und Spitäler ...und vieles mehr.







## WIR VERKAUFEN IHRE IMMOBILIE AUCH DISKRET

Teilen Sie uns doch Ihren Immobilien-Wunsch mit, dann könnten wir dies in unserer Kundenkartei so vermerken und wenn wir ein dementsprechendes Verkaufsangebot erhalten, werden wir Sie gerne informieren.

DADURCH HÄTTE SIE AUCH DEN VORTEIL, VON UNSEREN VERKAUFSANGEBOTEN ZU ERFAHREN, WELCHE WIR DISKRET VERKAUFEN, BZW. NICHT INSERIERT ODER AUF INTERNET-PLATTFORMEN VERÖFFENTLICHT WERDEN.

Gerne informieren wir Sie über diese Dienstleistung und freuen uns von Ihnen zu hören,

Ihr Immobilien Management - Team



## Gutschein

### TIP GEBEN UND BELOHNUNG GENIESSEN

Sie kennen jemanden der gerne seine Liegenschaft, Wohnung oder Grundstück verkaufen möchte?

Wenn Sie uns diesen Kontakt vermitteln und wir hierauf erfolgreich verkaufen, belohnen wir Sie gerne mit einer Überraschung. Gerne informieren wir Sie über diese tolle Aktion und freuen uns auf Ihren Anruf.





ImmoDream.Swiss



immodream.swiss

imm<sup>sun</sup>wunsch.com



immowunsch.com

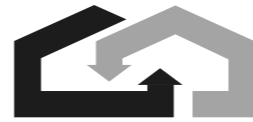

ImmoTauschSwiss.ch



immotauschswiss.ch

Immo  ewerten



immo-bewerten.ch



mehrfamilienhaus-verkaufen.ch



alterswunsch.ch 



alterswunsch.ch



Schweizer Verband der Immobilienwirtschaft



Schweizer Verband der Immobilienwirtschaft



Schweizer Immobilienschätzer-Verband

Ihr Partner - seit 1991



MB Management and Consulting AG

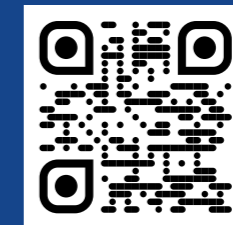

**MB Management and Consulting AG**

Alte Steinhauserstrasse 33  
CH - 6330 Cham ZG

Tel. +41 (0) 41 780 44 01  
info@mb-management.ch